

# Lenco

Model: DVP-901BK



USER MANUAL Portable 9" DVD player with Bracket  
HANDLEIDING Draagbare 9" (22,5cm) DVD speler met hoofdsteunbevestiging  
BEDIENUNGSANLEITUNG Tragbarer 9" (22,5cm) dvd-spieler mit Kopfstützenbefestigung  
MODE D'EMPLOI 9" (22,5cm) lecteur dvd portable avec Fixation appuie-tête  
MANUAL DEL USUARIO 9" (22,5cm) reproductor de DVD portátil con soporte  
BRUGERVEJLEDNING til bærbar 9" DVD-afspiller med beslag  
BRUKSANVISNING – Bärbar 9-tums DVD-spelare med fäste

**Index**

English	03
Nederlands	19
Deutsch	35
Français	51
Español	67
Dansk/Norsk	83
Svenska	99

**CAUTION:**

Usage of controls or adjustments or performance of procedures other than those specified herein may result in hazardous radiation exposure.

**PRECAUTIONS BEFORE USE****KEEP THESE INSTRUCTIONS IN MIND:**

1. Do not cover or block any ventilation openings. When placing the device on a shelf, leave 5 cm (2") free space around the whole device.
2. Install in accordance with the supplied user manual.
3. Keep the device away from heat sources such as radiators, heaters, stoves, candles and other heat-generating products or naked flame. The apparatus can only be used in moderate climates. Extremely cold or warm environments should be avoided. Working temperature between 0° and 35° C.
4. Avoid using the device near strong magnetic fields.
5. Electrostatic discharge can disturb normal usage of this device. If so, simply reset and restart the device following the instruction manual. During file transmission, please handle with care and operate in a static-free environment.
6. Warning! Never insert an object into the product through the vents or openings. High voltage flows through the product and inserting an object can cause electric shock and/or short circuit internal parts. For the same reason, do not spill water or liquid on the product.
7. Do not use in wet or moist areas such as bathrooms, steamy kitchens or near swimming pools.
8. The apparatus shall not be exposed to dripping or splashing and make sure that no objects filled with liquids, such as vases, are placed on or near the apparatus.
9. Do not use this device when condensation may occur. When the unit is used in a warm wet room with damp, water droplets or condensation may occur inside the unit and the unit could maybe not work properly; let the unit stand in power OFF for 1 or 2 hours before turning on the power: the unit should be dry before getting any power.
10. Although this device is manufactured with the utmost care and checked several times before leaving the factory, it is still possible that problems may occur, as with all electrical appliances. If you notice smoke, an excessive build-up of heat or any other unexpected phenomena, you should disconnect the plug from the main power socket immediately.
11. This device must operate on a power source as specified on the specification label. If you are not sure of the type of power supply used in your home, consult your dealer or local power company.
12. Keep away from rodents. Rodents enjoy biting on power cords.
13. To clean the device, use a soft dry cloth. Do not use solvents or petrol based fluids. To remove severe stains, you may use a damp cloth with dilute detergent.
14. The supplier is not responsible for damage or lost data caused by malfunction, misuse, modification of the device or battery replacement.
15. Do not interrupt the connection when the device is formatting or transferring files. Otherwise, data may be corrupted or lost.
16. If the unit has USB playback function, the usb memory stick should be plugged into the unit directly. Don't use an usb extension cable because it can cause interference resulting in failing of data.
17. The rating label has been marked on the bottom or back panel of the apparatus.
18. This device is not intended for use by people (including children) with physical, sensory or mental disabilities, or a lack of experience and knowledge, unless they're under supervision or have received instructions about the correct use of the device by the person who is responsible for their safety.
19. This product is intended for non professional use only and not for commercial or industrial use.
20. Make sure the unit is adjusted to a stable position. Damage caused by using this product in an unstable position vibrations or shocks or by failure to follow any other warning or precaution contained within this user manual will not be covered by warranty.
21. Never remove the casing of this apparatus.
22. Never place this apparatus on other electrical equipment.
23. Do not allow children access to plastic bags.
24. Only use attachments/accessories specified by the manufacturer.
25. Refer all servicing to qualified service personnel. Servicing is required when the apparatus has been damaged in any way, such as the power supply cord or the plug, when liquid has been spilled or objects have fallen into the apparatus, when the apparatus has been exposed to rain or moisture, does not operate normally, or has been dropped.

26. Prolonged exposure to loud sounds from personal music players may lead to temporary or permanent hearing loss.
27. If the product is delivered with power cable or AC power adaptor :
- If any trouble occur, disconnect the AC power card and refer servicing to qualified personnel.
  - To completely disconnect the power input, the mains plug of the apparatus shall be disconnected from the mains, as the disconnect device is the mains plug of apparatus.
  - Don't step on or pinch the power adaptor. Be very careful, particularly near the plugs and the cable's exit point. Do not place heavy items on the power adaptor, which may damage it. Keep the entire device out of children's reach! When playing with the power cable, they can seriously injure themselves.
  - Unplug this device during lightning storms or when unused for a long period.
  - The socket outlet must be installed near the equipment and must be easily accessible.
  - Do not overload ac outlets or extension cords. Overloading can cause fire or electric shock.
  - Devices with class 1 construction should be connected to a main socket outlet with a protective earthed connection.
  - Devices with class 2 construction do not require a earthed connection.
  - Always hold the plug when pulling it out of the main supply socket. Do not pull the power cord. This can cause a short circuit.
  - Do not use a damaged power cord or plug or a loose outlet. Doing so may result in fire or electric shock.
28. If the product contains or is delivered with a remote control containing coin / cell batteries:  
Warning:
- "Do not ingest battery, Chemical Burn Hazard" or equivalent warning.
  - [The remote control supplied with] This product contains a coin / button cell battery is swallowed, it can cause severe internal burns in just 2 hours and can lead to death.
  - Keep new and used batteries away from children.
  - If the battery compartment does not close securely, stop using the product and keep it away from children.
  - If you think batteries might have been swallowed or placed inside any part of the body, seek immediate medical attention.
29. Caution about the use of Batteries:
- Danger of explosion if battery is incorrectly replaced. Replace only with the same or equivalent type.
  - Battery cannot be subjected to high or low extreme temperatures, low air pressure at high altitude during use, storage or transportation.
  - Replacement of a battery with an incorrect type that can result in an explosion or the leakage of flammable liquid or gas.
  - Disposal of a battery into fire or a hot oven, or mechanically crushing or cutting of a battery, that can result in an explosion.
  - Leaving a battery in an extremely high temperature surrounding environment that can result in an explosion or that leakage of flammable liquid or gas.
  - A battery subjected to extremely low air pressure that may result in an explosion or the leakage of flammable liquid or gas.
  - Attention should be drawn to the environmental aspects of battery disposal.

#### **INSTALLATION**

- Unpack all parts and remove protective material.
- Do not connect the unit to the mains before checking the mains voltage and before all other connections have been made.



## WARNING

### Class 1 Laser Product

<p>CLASS 1 LASER PRODUCT APPAREIL A LASER DE CLASSE 1 PRODUCTO LASER DE CLASE 1</p>	<p>CAUTION INVISIBLE LASER RADIATION WHEN OPEN AND INTERLOCKS DEFEATED. AVOID EXPOSURE TO BEAM</p>	
---	--	---

This product contains a low power laser device.

Warning : Do not touch the lens.

	<p><b>WARNING:</b> When participating in the traffic listening to a personal music player can make the listener less aware of potential dangers such as approaching cars.</p>
	<p><b>WARNING:</b> To prevent possible hearing damage, do not listen at high volume levels for long periods.</p>

### Power supply adaptor

Manufacturer: Shenzhen TEKA Technology Co., Ltd

Model number: TEKA-TB095100EU

Only use the power supply listed in the user instructions

Information	Value and and precision
Manufacturers name or trade mark, commercial registration and address	Shenzhen TEKA Technology Co., Ltd Building A, No. 21, XiFu Road, Red Star Community, SongGang Street, Baoan District, Shenzhen, Guangdong Province, 518105, P.R. China.
Model Identifier	TEKA-TB095100EU
Input voltage	100-240V
Input AC frequency	50/60HZ
Output voltage	9.5V DC
Output current	1.0A
Output Power	9.5W
Average active efficiency	82.42%
Efficiency at low load (10%)	75.37%
No load Power consumption	0.06W

## 2. Identification of Controls

### Main Unit

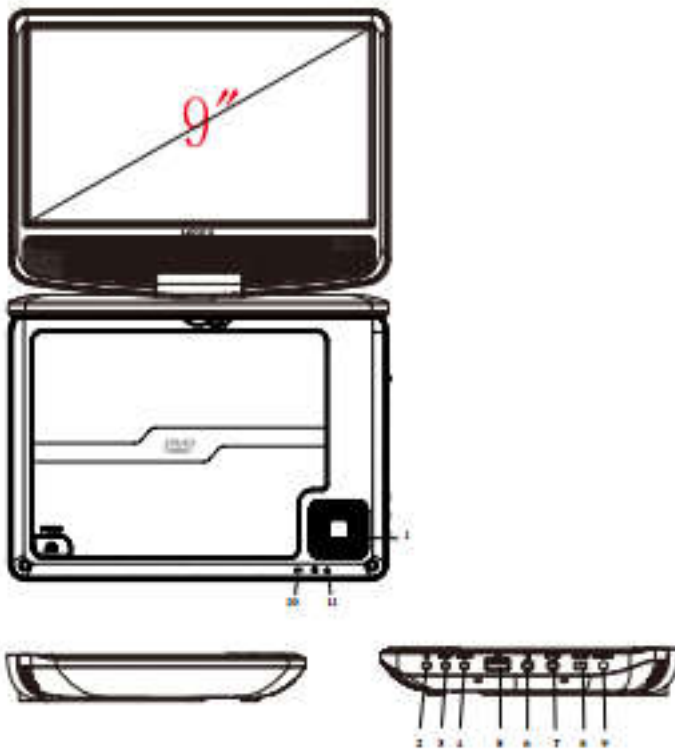

1. ▲/⏪ Up/Prev  
▼/⏩ Down/Next  
◀/VOL- Left/VOL-  
▶/VOL+ Right/VOL+
2. ▶|| PLAY/PAUSE
3. SETUP
4. SOURCE
5. USB
6. 🎧 Earphone Socket
7. AV OUT
8. ON/OFF
9. DC IN 9-12V
10. Battery Charging Indicator  
Illuminates red when the battery is charging.  
Illuminates green when the battery is fully charged.
11. Power Indicator  
Illuminates red when the unit is switched on.

## 2. Identification of Controls

Remote control unit

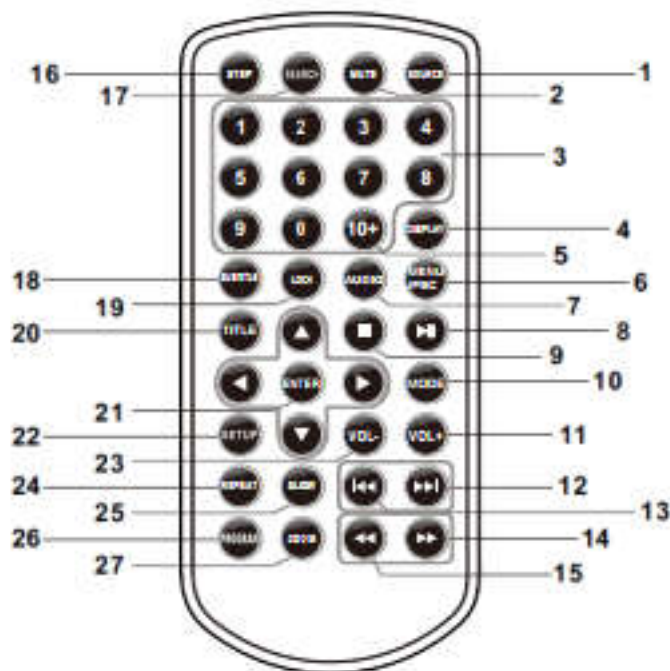

### 1. SOURCE

DVD/USB.

### 2. MUTE

Disable Audio output.

### 3. 0-9 NUMBER BUTTON

Selects numbered items in a menu.

### 4. DISPLAY

To display the playtime and status information.

### 5. 10+ BUTTON

In order to select a track 10, for CD, press 10+ button first, then press 0 button; for DVD, press 10+ button, for DVD, select track greater than 10. For example, track 12, first press 10+, highlight bar appear and further press 10+ and press number 2 button; select track 23, press 10+ button 3 times and press number 3 button.

### 6. MENU/PBC

Return to DVD root menu (DVD).

PBC on/off switch (VCD).

## 7. AUDIO

**DVD:** Press AUDIO repeatedly during playback to hear a different audio language or audio track, if available.

**CD/VCD:** Press AUDIO repeatedly during playback to hear a different audio channel (Left, Right, Mix, Stereo).

## 8. PLAY/PAUSE

Press PLAY/PAUSE once to pause playback, pressing PLAY/PAUSE second time will resume the playback.

## 9. STOP

When this button is pressed once, the unit records the stopped point, from where playback will resume if PLAY (▶||) is pressed afterwards. But if STOP button is pressed again instead of PLAY (▶||) button, there will be no resume function.

## 10. MODE

Set LCD parameter (adjust brightness, contrast, and saturation).

## 11. VOL+

## 23. VOL-

Adjust volume.

## 12. Forward Skip

Go to next chapter/track.

For MP3, if want to go to desire track, need to press number button on R/C or ▲/▼ button to highlight the track and then press "ENTER" button to play the desire track.

## 13. Reverse Skip

Go to previous chapter/track to the beginning.

For MP3, if want to go to desire track, need to press number button on R/C or ▲/▼ button to highlight the track and then press "ENTER" button to play the desire track.

## 14. ►► BUTTON

Press ►► BUTTON allow skipping ahead at 5-level speed (X2 -> X4 -> X8 -> X16 -> X32 -> PLAY); press PLAY button return to normal playback.



## 2. Identification of Controls

### *Remote control unit*

#### 15. **◀◀ BUTTON**

Press **◀◀ BUTTON** allow skipping back at 5-level speed (X2 -> X4 -> X8 -> X16 -> X32 -> PLAY), press PLAY button return to normal playback.

#### 16. **STEP**

Step the motion in DVD mode.

#### 17. **SEARCH**

Go to time point, title or chapter you want in DVD Mode.

#### 18. **SUBTITLE**

Press SUBTITLE repeatedly during playback to hear a different subtitle languages.

#### 19. **LOCK**

Press the "LOCK" button on the remote control to lock the player/remote control buttons (except the EJECT button, ON/OFF switch and the "LOCK" button on the remote control). Press the "LOCK" button again to unlock the buttons. When the player is switched off, the keylock function will be switched off automatically.

#### 20. **TITLE**

Return to DVD title menu

#### 21. **ENTER**

Confirms menu selection.

#### 22. **SETUP**

Accesses or removes setup menu.

#### 24. **REPEAT**

Press REPEAT during playback to select a desired repeat mode.

DVD: you can play select repeat chapter/title/off.

CD/VCD: you can select repeat single/all/off.

MP3: you can select repeat single/folder/off and random.

#### 25. **SLOW**

Press SLOW button repeatedly to enter slow playback, and cycle between different speeds. The speeds are 1/2, 1/4, 1/8, 1/16, and normal.

## 26. PROGRAM

**DVD/VCD:** The program function enables you to store your favorite tracks from the disc. Press PROGRAM button; then PROGRAM MENU will appear on screen, now you can use the number key to direct input the titles, chapters or tracks number and select PLAY option. To resume normal playback, press PROGRAM and select clear program option on the program menu, press PROGRAM again to exit program menu.

**MP3:** Press PROGRAM button, it will go back to the file list.  
Press PROGRAM button again, it will go back to the MP3 folder.

## 27. ZOOM

**DVD/VCD:** Use ZOOM to enlarge or shrink the video image.

1. Press ZOOM during playback or still playback to activate the Zoom function. The square frame appears briefly in the right bottom of the picture.
2. Each press of the ZOOM button changes the TV screen in the following sequence:  
2X size → 3X size → 4X size → 1/2 size → 1/3 size → 1/4size → normal size

**JPEG:** Use ZOOM to enlarge or shrink the picture.

1. Press 'ZOOM'.
  2. Used "▶▶" to enlarge, or "◀◀" to shorten the picture.
- Use the ▲ ▼ ◀ ▶ button to move through the zoomed picture.

### 3. SETUP Menu Setting

#### General Setup Page

Press SETUP button to get to the setup menu. Use direction buttons ▲ ▼ ◀ ▶ to select the preferred item. After finishing settings, press SETUP again to normal display.

The following menu items can be changed:

**GENERAL:** selects the GENERAL PAGE menu.

**AUDIO:** selects the AUDIO PAGE menu.

**VIDEO:** selects the VIDEO PAGE menu.

**PREFERENCE:** selects the PREFERENCE PAGE menu.

#### General Setup Page

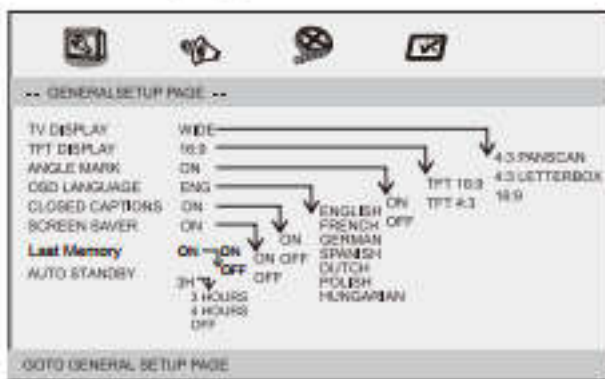

**TV DISPLAY:** selects the aspect ratio of the playback picture.

**4:3 PANSKAN:** if you have a normal TV and want both sides of the picture to be trimmed or formatted to fit your TV screen.

**4:3 LETTERBOX:** if you have a normal TV. In this case, a wide picture with black bands on the upper and lower portions of the TV screen will be displayed.

**16:9:** wide screen display.

**TFT DISPLAY:** Select the TFT display to 16:9 or 4:3.

#### Angle Mark

Displays current angle setting information on the right hand corner of the TFT screen if available on the disc.

#### OSD Language

You can select your own preferred language settings.

### Closed Captions

Closed captions are data that are hidden in the video signal of some discs. Before you select this function, please ensure that the disc contains closed captions information and your TV set also has this function.

### Screen Saver

This function is used to turn the screen saver on or off

### Last Memory

If this function is switched to ON, the DVD will resume play on the last known position, when the unit was stopped, powered down or dvd was reinserted.

### Auto Standby

This function is used to select auto standby settings after 3 or 4 hours.

3 HOURS: the unit will turn to standby mode after 3 hours if there is no interaction from user within this period of time.

4 HOURS: the unit will turn to standby mode after 4 hours if there is no interaction from user within this period of time.

OFF: the auto standby function is disabled, and the unit will stay in the "on" mode even if there's no interaction from user.

## Audio Setup Page

### Audio Setup Page

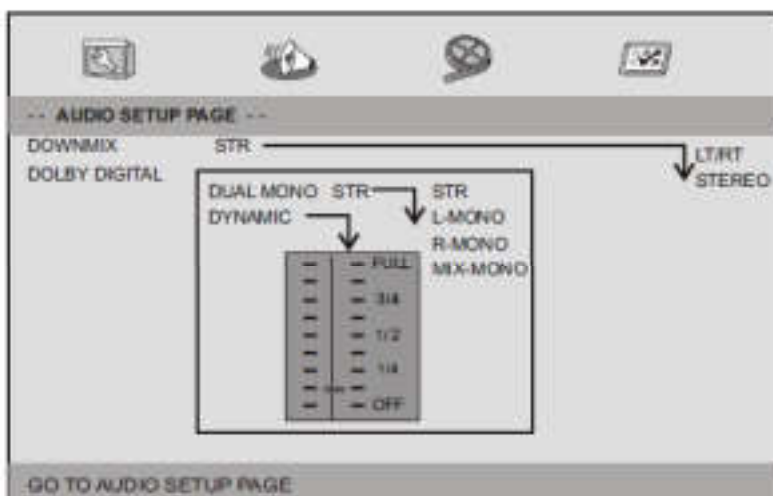

### 3. SETUP Menu Setting

#### Audio Setup Page

##### Downmix

This option allows you to set the stereo analog output of your DVD Player.

**LT/RT:** Select this option if your DVD Player is connected to a Dolby Pro Logic decoder.

**Stereo:** Select this option when the output delivers sound from only the two front speakers.

##### Dolby digital

The options included in Dolby Digital Setup are: 'Dual Mono' and 'Dynamic'.

##### Dual Mono

**Stereo:** Left mono sound will send output signals to Left speaker and Right mono sound will send output signals to Right speaker.

**L-Mono:** Left mono sound will send output signals to Left speaker and Right speaker.

**R-Mono:** Right mono sound will send output signals to Left speaker and Right speaker.

**Mix-Mono:** Left and Right mixed mono sound will send output signals to Left and Right speakers.

##### Dynamic

Dynamic range compression.

#### Video Setup Page

##### Video Setup Page

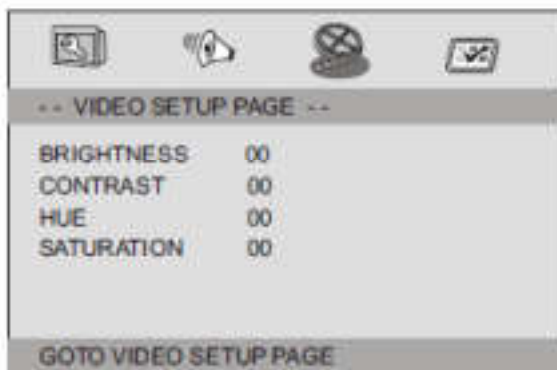

Brightness, Contrast, Hue, Saturation: setting the video quality.



## 4. Parameters and specifications

### Technical parameters

Item		Standard requirement
Power requirements		: AC 100-240 V, 50/60 Hz
Power consumption		: <10W
Operating humidity		: 5% to 90%
Output	VIDEO OUT	: 1 Vp-p (75Ω)
	AUDIO OUT	: 1.2 Vrms (1 KHz, 0dB)
	Audio	: Speaker: 1Wx2, Headphones output

### System

Laser	: Semiconductor laser, wavelength 650 nm
Signal system	: NTSC/PAL
Frequency response	: 20 Hz to 20 kHz (1 dB)
Signal-to-noise ratio	: More than 80 dB (ANALOG OUT connectors only)
Dynamic range	: More than 85 dB (DVD/CD)

Note: Design and specifications are subject to change prior notice.

## 5. Battery Parameters

Battery Specifications:

Output: 7.4V

Charge/Discharge Time:

Standard charge time: 3h ~ 4h

Storage and work circumstances:

1. Storage circumstances	Temperature	Humidity
6 months	-20°C ~ +45°C	65 ± 20%
1 week	-20°C ~ +65°C	65 ± 20%

2. Work circumstances	Temperature	Humidity
Standard charge	0°C ~ +45°C	65 ± 20%
Standard discharge	-20°C ~ +65°C	65 ± 20%

### Battery Charging

Connect the DVD player to the supplied power adaptor, the LED indicator will be Green Flashing when the battery is charging and will turn into green when the battery is fully charged.

## 6. Mounting the DVD in a Car

Use the supplied mounting kit to install the DVD players on the back of the vehicle's headrests.

1. Align the angled support's bolt to the screw hole on the back of the DVD unit. Turn the bolt clockwise and secure the support.

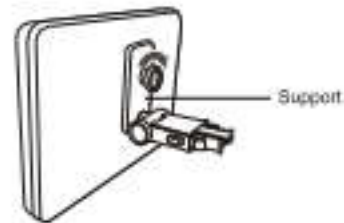

2. Lift the headrest off its leg supports. Align the horizontal support with the headrest leg slots and ensure the horizontal support rests securely on the top of the car seat. Reattach the headrest.

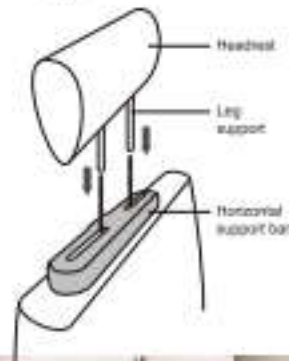

Remark: If the legs of the headrest are too thick for the opening of the horizontal support bar of the bracket, please unscrew the 4 screws of the support bar of the bracket to adjust the opening. In case the screws are too short, use the longer screws (provided in the giftbox).



3. Grip the DVD firmly with both hands and slot the angled support firmly into the support bar. It will click. Ensure the entire unit is secure.



4. Adjust the angle of the DVD unit, then secure by tightening the bolt on the right.



5. To remove the DVD from the horizontal support bar, support the DVD unit with one hand. With the other hand, firmly squeeze the release buttons either side of the angled support and pull.





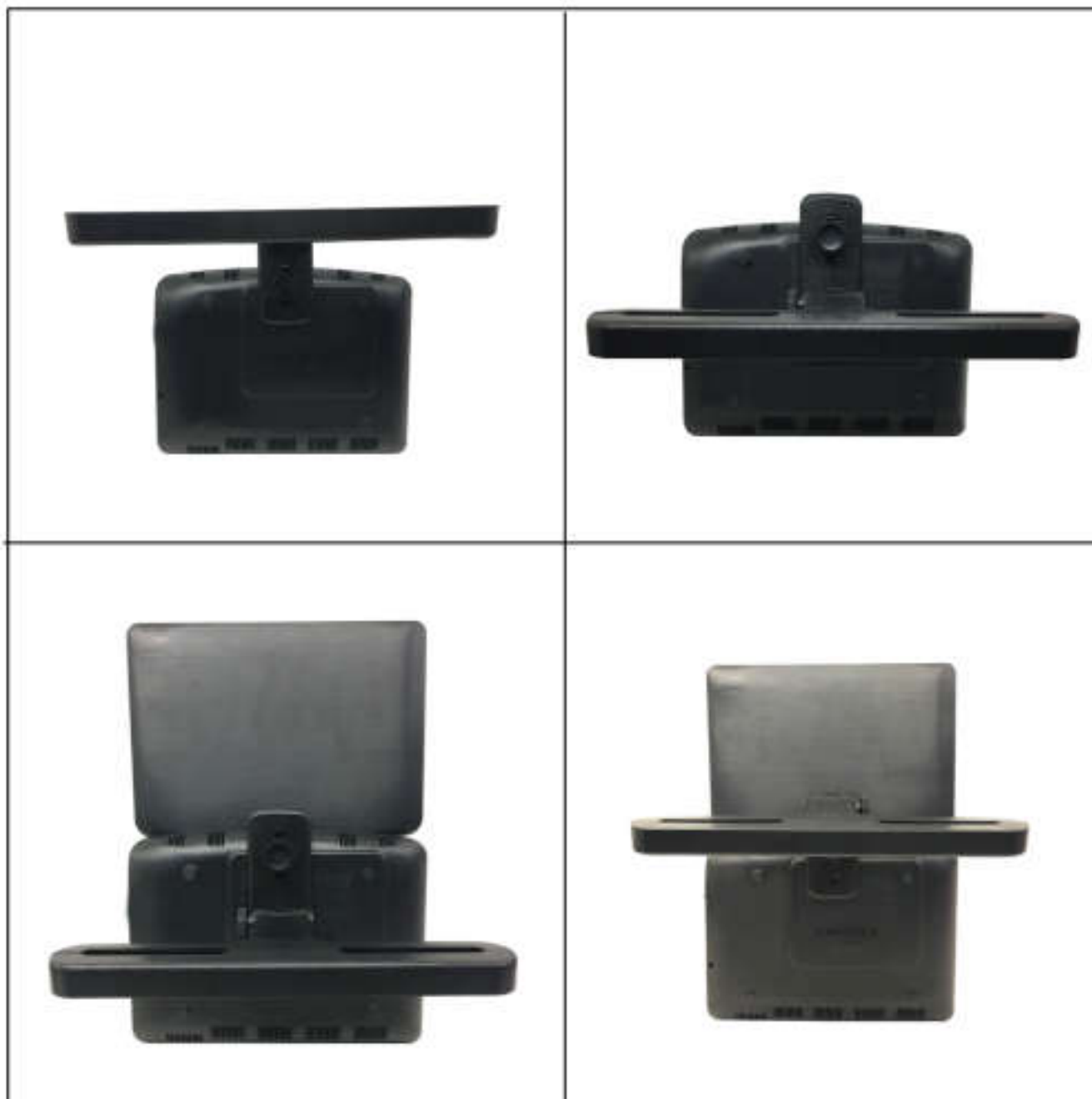

There are several ways of fixing the portable DVD to the bracket and to install it in the car. Please check the most stable way in your own car and the best viewing angle for the user.



- This unit should never be used by the vehicle's driver or left unsecured in the vehicle while driving.
- If this unit is being used in your vehicle, be sure that it is secured or held safely, and does not obstruct any safety device, including air bags or seat belts.
- All passengers should wear seat belts when using this unit in a moving vehicle.
- If in doubt, please contact your vehicle manufacturer for further advice.

## 7. Guarantee

Lenco offers service and warranty in accordance to European law, which means that in case of repairs (both during and after the warranty period) you should contact your local dealer.

Important note: It is not possible to send products that need repairs to Lenco directly.

Important note: If this unit is opened or accessed by a non-official service center in any way, the warranty expires.

This device is not suitable for professional use. In case of professional use, all warranty obligations of the manufacturer will be voided.

## 8. Disclaimer

Updates to Firmware and/or hardware components are made regularly. Therefore some of the instruction, specifications and pictures in this documentation may differ slightly from your particular situation. All items described in this guide for illustration purposes only and may not apply to particular situation. No legal right or entitlements may be obtained from the description made in this manual.

## 9. Disposal of the Old Device



This symbol indicates that the relevant electrical product or battery should not be disposed of as general household waste in Europe. To ensure the correct waste treatment of the product and battery, please dispose them in accordance to any applicable local laws of requirement for disposal of electrical equipment or batteries. In so doing, you will help to conserve natural resources and improve standards of environmental protection in treatment and disposal of electrical waste (Waste Electrical and Electronic Equipment Directive).

## 10. CE Marking



Hereby, Commaxx B.V. Wiebachstraat 37, 6466 NG Kerkrade, The Netherlands, declares that this product is in compliance with the essential EU directive requirements.

The declaration of conformity may be consulted via [techdoc@commaxxgroup.com](mailto:techdoc@commaxxgroup.com)

## 11. Service

For more information and helpdesk support, please visit [www.lenco.com](http://www.lenco.com)

Commaxx B.V. Wiebachstraat 37, 6466 NG Kerkrade, The Netherlands.

**LET OP:**

Gebruik van bedieningen of afstellingen of uitvoer van procedures anders dan gespecificeerd in deze documentatie kan leiden tot blootstelling aan schadelijke straling.

**VOORZORGSMAATREGELEN VOOR GEBRUIK**

**ONTHOUD DE VOLGENDE INSTRUCTIES:**

1. Bedek of blokkeer de ventilatieopeningen niet. Wanneer u het apparaat op een schap plaatst, dient u 5 cm (2") vrije ruimte rondom het gehele apparaat te behouden.
2. Installeer het product volgens de meegeleverde gebruikershandleiding.
3. Houd het apparaat uit de buurt van hittebronnen, zoals radiatoren, verwarmingen, kachels, kaarsen en andere hittegenererende producten of open vuur. Het apparaat kan alleen worden gebruikt in gematigde klimaten. Extreem koude of warme omgevingen dienen te worden vermeden.  
Bedrijfstemperatuur tussen 0° en 35° C.
4. Gebruik dit apparaat niet in de buurt van krachtige magnetische velden.
5. Elektrostatische ontlading kan normaal gebruik van dit apparaat verstoren. U hoeft het apparaat in dit geval slechts te resetten en opnieuw op te starten volgens de gebruikershandleiding. Wees voorzichtig tijdens bestandsoverdracht en gebruik het product in een omgeving zonder statische interferentie.
6. Waarschuwing! Steek nooit een voorwerp via de ventilatie- of andere openingen in het product. Er is hoogspanning in het product aanwezig en als u er een object insteekt, kan dat een elektrische schok veroorzaken en/of kortsluiting in de interne onderdelen. Mors om dezelfde reden geen water of vloeistof op het product.
7. Gebruik het toestel niet in vochtige ruimtes, zoals badkamers, stomende keukens of in de buurt van zwembaden.
8. Het apparaat mag niet worden blootgesteld aan druppels of spatten en zorg ervoor dat er geen met vloeistof gevulde voorwerpen, zoals vazen, op of nabij het apparaat zijn geplaatst.
9. Gebruik dit apparaat niet wanneer condensatie kan optreden. Wanneer het apparaat in een warme en vochtige kamer wordt gebruikt, dan kunnen er waterdruppeltjes of condensatie binnenin het apparaat worden gevormd waardoor het apparaat mogelijk niet meer goed werkt; houd een apparaat 1 of 2 uur op UIT staan voordat u de voeding weer inschakelt: het apparaat dient droog te zijn voordat deze stroom ontvangt.
10. Alhoewel dit apparaat met grote zorg gefabriceerd en verschillende keren geïnspecteerd is voordat het de fabriek verlaat, is het nog steeds mogelijk dat er problemen optreden, zoals met alle elektrische apparaten. Als u rook, een overmatige hitteontwikkeling of enig ander onverwacht verschijnsel opmerkt, moet u onmiddellijk de stekker van het netsnoer uit het stopcontact halen.
11. Dit apparaat moet werken op een voedingsbron, zoals aangegeven op het specificatieplaatje. Als u twijfelt over het type voeding dat gebruikt wordt in uw huis, raadpleeg dan uw dealer of plaatselijk energiebedrijf.
12. Houd het uit de buurt van knaagdieren. Knaagdieren knauwen graag aan voedingskabels.
13. Gebruik een zacht, droog doekje om het apparaat te reinigen. Gebruik geen oplosmiddelen of op benzine gebaseerde vloeistoffen. U kunt een vochtig doekje met verdund schoonmaakmiddel gebruiken om hardnekkige vlekken te verwijderen.
14. De leverancier is niet verantwoordelijk voor schade of verloren gegevens veroorzaakt door storing, misbruik, modificatie van het apparaat of batterijvervanging.
15. Onderbreek nooit de verbinding wanneer het apparaat formatteert of bestanden overdraagt. De gegevens kunnen anders corrupt of verloren raken.
16. Indien het apparaat een USB-afspeelfunctie heeft, moet de USB-geheugenstick rechtstreeks op het apparaat worden aangesloten. Gebruik geen USB-verlengkabel, omdat die kan leiden tot storingen met foutieve gegevens als gevolg.
17. Het nominale specificatielabel is te vinden op het paneel aan de onder- of achterkant van het apparaat.
18. Dit apparaat is niet bestemd voor gebruik door mensen (inclusief kinderen) met fysieke, zintuiglijke of geestelijke gebreken of gebrek aan kennis en ervaring, tenzij zij onder toezicht staan of instructies hebben over het juiste gebruik van het apparaat hebben gekregen van de persoon die verantwoordelijk is voor hun veiligheid.
19. Dit product is alleen voor niet-professioneel gebruik bedoeld en niet voor commercieel of industrieel gebruik.
20. Verzeker u ervan dat het apparaat in een stabiele positie staat opgesteld. Beschadigingen veroorzaakt door het gebruik van dit apparaat in een onstabiele positie, trillingen of schokken of door het niet opvolgen van andere waarschuwingen of voorzorgsmaatregelen beschreven in deze gebruikshandleiding worden niet gedekt door de garantie.
21. Verwijder nooit de behuizing van dit apparaat.

22. Plaats dit apparaat nooit op andere elektrische apparatuur.
23. Geef kinderen geen gelegenheid in aanraking met plastic zakken te komen.
24. Gebruik uitsluitend uitbreidingen/accessoires gespecificeerd door de fabrikant.
25. Laat alle reparaties over aan gekwalificeerd onderhoudspersoneel. Onderhoud is vereist als het toestel hoe dan ook is beschadigd, zoals bijvoorbeeld het netsnoer of de stekker, wanneer er vloeistof of een voorwerp in het apparaat is terechtgekomen, wanneer het apparaat is blootgesteld aan regen of vocht, als het niet normaal werkt of is gevallen.
26. Langdurige blootstelling aan luid geluid van persoonlijke muzikspelers kan leiden tot tijdelijke of permanente gehoorbeschadiging.
27. Als het product wordt geleverd met voedingskabel of AC-stroomadapter:
  - Als er problemen optreden, koppel de AC-voedingskaart dan los en laat reparaties over aan bevoegd personeel.
  - Om de verbinding met de stroomaansluiting volledig te verbreken, moet de stekker van het apparaat uit het stopcontact worden gehaald, omdat de stekker van het apparaat de hoofdschakelaar is.
  - Nooit op de stroomadapter stappen of deze indrukken. Wees voornamelijk voorzichtig in de buurt van de stekkers en het punt waar de kabel uit het apparaat komt. Plaats geen zware voorwerpen op de stroomadapter, om beschadiging ervan te voorkomen. Houd het gehele apparaat buiten bereik van kinderen! Wanneer kinderen met de voedingskabel spelen, kunnen zij ernstig letsel oplopen.
  - Haal de stekker uit het stopcontact tijdens onweer of wanneer u deze langere tijd niet gebruikt.
  - Het stopcontact moet in de buurt van de apparatuur zijn geïnstalleerd en eenvoudig te bereiken zijn.
  - Overbelast stopcontacten of verlengsnoeren niet. Overbelasting kan brand of een elektrische schok veroorzaken.
  - Apparaten met een Klasse 1 structuur dienen te worden aangesloten op een stopcontact met een beschermende aardverbinding.
  - Apparaten met een Klasse 2 structuur vereisen geen aardverbinding.
  - Houd altijd de stekker vast wanneer u deze uit het stopcontact trekt. Trek nooit aan de voedingskabel. Dit kan tot een kortsluiting leiden.
  - Gebruik nooit een beschadigde voedingskabel of stekker of een los stopcontact. Dit vormt namelijk een risico op brand of elektrische schokken.
28. Indien het product knoopcelbatterijen bevat of wordt geleverd met een afstandsbediening die knoopcelbatterijen bevat:
 

Waarschuwing:

  - "Batterij niet inslikken, chemisch brandgevaar" of gelijkwaardige werking.
  - [De meegeleverd afstandsbediening] Dit product bevat een knoopcelbatterij. Bij inslikking van de batterij kan dit in minder dan 2 uur tijd tot ernstige interne brandwonden en de dood leiden.
  - Houd nieuwe en gebruikte batterijen buiten bereik van kinderen.
  - Als de batterijhouder niet goed kan worden gesloten, dient u het product niet meer te gebruiken en buiten bereik van kinderen te houden.
  - Als u denkt dat batterijen zijn ingeslikt of binnenin een willekeurig lichaamsdeel terecht zijn gekomen, dient u onmiddellijk medische hulp te zoeken.
29. Waarschuwing m.b.t. het gebruik van batterijen:
  - Als de batterij onjuist wordt geplaatst, bestaat er explosiegevaar. Vervang de batterij alleen door een zelfde of vergelijkbare soort batterij.
  - Stel de batterij niet bloot aan extreem hoge of lage temperaturen of een lage luchtdruk op grote hoogte tijdens gebruik, opslag of transport.
  - Vervanging van een batterij door een incorrect type kan leiden tot een ontploffing of de lekkage van ontvlambare vloeistoffen of gas.
  - Verwijdering van een batterij in vuur of een hete oven of het mechanisch verpletteren of snijden van een batterij kan leiden tot een ontploffing.
  - Laat een batterij nooit achter in omgevingen met extreem hoge temperaturen, anders kan dit leiden tot een ontploffing of de lekkage van ontvlambare vloeistoffen of gas.
  - Stel een batterij nooit bloot aan een extreem lage luchtdruk, anders kan dit leiden tot een ontploffing of de lekkage van ontvlambare vloeistoffen of gas.
  - Aandacht voor het milieu is nodig bij het verwijderen van de batterijen.

#### INSTALLATIE

- Pak alle onderdelen uit en verwijder de beschermende materialen.
- Sluit het apparaat niet aan op het stopcontact, voordat u de netspanning hebt gecontroleerd en voordat alle andere aansluitingen zijn gemaakt.



## WAARSCHUWING

### Klasse 1 Laserproduct

KLASSE 1 LASERPRODUCT APPAREIL À LASER DE CLASSE 1 PRODUCTO LASER DE CLASE 1	LET OP ONZICHTBARE LASERSTRALING. ALS HET APPARAAT WORDT GEOPEND EN VERGRENDelingen ONKLAAR WORDEN GEMAAKT, VERMIJD BLOOTSTELLING AAN DE BUNDEL	
--	--	---

Dit product bevat een laser met laag vermogen.

### Waarschuwing: Raak de lens niet aan.

	<b>WAARSCHUWING:</b> Wanneer u zich op de straat bevindt, kan het gebruik van een persoonlijke muzikspeler de luisteraar afleiden van de potentiële gevaren, zoals naderende auto's.
	<b>WAARSCHUWING:</b> Luister nooit voor lange tijd op hoge volumenniveaus, om mogelijke gehoorbeschadiging te voorkomen.

Voedingsadapter

Fabrikant: Shenzhen TEKA Technology Co., Ltd

Modelnummer: TEKA-TB095100EU

Gebruik uitsluitend het voedingsapparaat dat in de gebruiksaanwijzing staat vermeld

Informatie	Waarde en precisie
Naam of handelsmerk van de fabrikant, handelsregistratie en adres	Shenzhen TEKA Technology Co., Ltd Building A, No. 21, XiFu Road, Red Star Community, SongGang Street, Baoan District, Shenzhen, Guangdong Province, 518105, P.R. China.
Modelaanduiding	TEKA-TB095100EU
Ingangsspanning	100-240V
Ingangsfrequentie AC	50/60HZ
Uitgangsspanning	9.5V DC
Uitgangsstroom	1.0A
Uitgang	9.5W
Gemiddelde actieve efficiëntie	82.42%
Efficiëntie bij lage belasting (10%)	75.37%
Verbruik onbelast vermogen	0.06W

## 2. Identificatie van bedieningselementen

### Hoofdeenheid

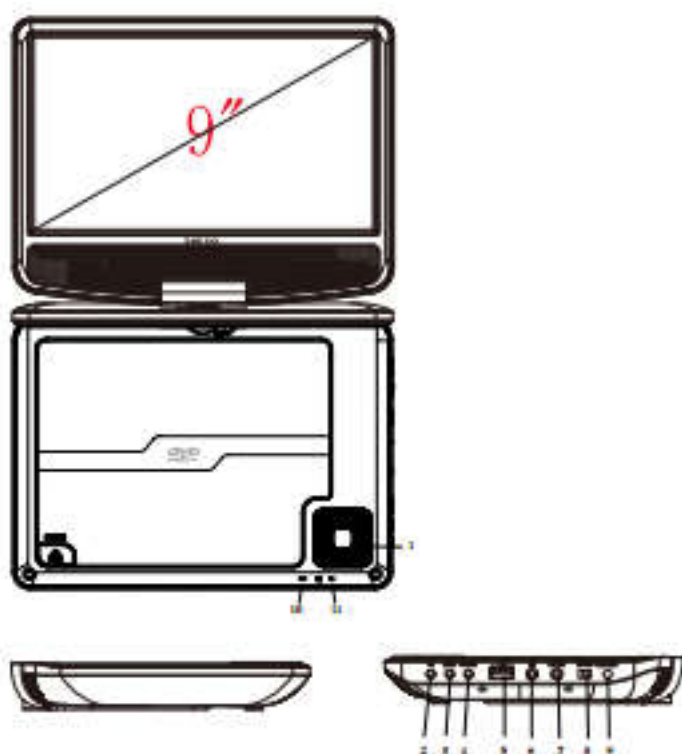

1. ▲/⏪ Omhoog/Vorige  
▼/⏩ Omlaag/Volgende  
◀/VOL- Links/VOL-  
▶/VOL+ Rechts/VOL+
2. ▶|| AF SPELEN/PAUZE
3. SETUP
4. SOURCE
5. USB
6. 🎧 Hoofdtelefoonuitgang
7. AV UIT
8. ON/OFF
9. DC IN 9-12V
10. Indicator Batterij Opladen  
Brandt rood wanneer de batterij wordt opgeladen.  
Brandt groen wanneer de batterij volledig is opgeladen.
11. Voedingsindicator  
Brandt rood wanneer het apparaat is ingeschakeld.

## 2. Identificatie van bedieningselementen

### Afstandsbediening

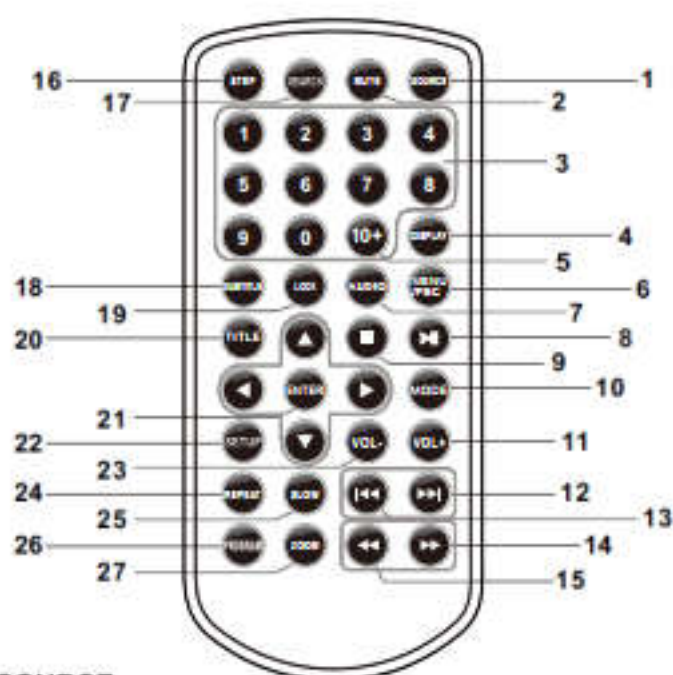

#### 1. SOURCE

DVD/USB.

#### 2. MUTE

Uitschakelen audio-uitgang.

#### 3. NUMERIEKE TOETSEN 0-9

Voor het selecteren van genummerde onderdelen in een menu.

#### 4. DISPLAY

Voor het weergeven van de speelduur en de statusinformatie.

#### 5. 10+ TOETS

Om op een CD de 10e track te selecteren, druk eerst op 10+ en druk vervolgens op de knop 0. Druk voor een DVD op de 10+ knop, selecteer voor DVD de track groter dan 10. Bijvoorbeeld nummer 12. Druk eerst op 10+ knop, dan verschijnt de opgelichte balk. Druk vervolgens op 10+ en druk op de 2-toets. Om track 23 te selecteren: druk 3 keer op de 10+ toets en druk daarna op de 3-toets.

#### 6. MENU/PBC

Terugkeren naar het DVD-hoofdmenu (DVD).

PBC aan/uitschakelaar (VCD).

## 7. AUDIO

**DVD:** Druk tijdens het afspelen herhaaldelijk op AUDIO om, indien beschikbaar, de verschillende talen voor de audio te laten horen.

**CD/VCD:** Druk in afspeelmodus meerdere keren op "AUDIO" om van audiokanaal te wisselen (Links, Rechts, Mix, Stereo).

## 8. AFSPELEN/PAUZE

Druk eenmaal op "AFSPELEN/PAUZE" om het afspelen te pauzeren, druk een tweede keer op "AFSPELEN/PAUZE" om het afspelen te hervatten.

## 9. STOP

Wanneer u eenmaal op deze toets drukt, zal het apparaat het gestopte punt opslaan en het afspelen vanaf dit punt hervatten wanneer u op "AFSPELEN (▶||)" drukt. Als u echter nogmaals op de "STOP"-toets i.p.v. de "AFSPELEN (▶||)"-toets drukt, dan is deze hervatfunctie niet beschikbaar.

## 10. MODE

LCD-parameters instellen (helderheid, contrast en verzadiging aanpassen).

## 11. VOL+

## 23. VOL-

Volumeregeling.

## 12. Volgende

Naar het volgende hoofdstuk of de volgende track gaan.

Druk om bij MP3 naar de gewenste track te gaan op de nummertoets op de afstandsbediening of op de ▲/▼ knop om de track te accentueren en druk daarna op de "ENTER"-toets om de gewenste track af te spelen.

## 13. Vorige

Naar het vorige hoofdstuk of het begin van de huidige track gaan.

Druk om bij MP3 naar de gewenste track te gaan op de nummertoets op de afstandsbediening of op de ▲/▼ knop om de track te accentueren en druk daarna op de "ENTER"-toets om de gewenste track af te spelen.

## 14. ▶▶ TOETS

Druk op de ▶▶ KNOP om vooruit over te slaan met een snelheid tot 5 niveaus (X2 -> X4 -> X8 -> X16 -> X32 -> AFSPELEN). Druk op de knop AFSPELEN om naar normaal afspelen terug te keren.



## 2. Identificatie van bedieningselementen

### *Afstandsbediening*

#### 15. ◀◀ TOETS

Druk op de ◀◀ KNOP om achteruit over te slaan met een snelheid tot 5 niveaus (X2 -> X4 -> X8 -> X16 -> X32 -> AFSPELEN). Druk op de knop AFSPELEN om naar normaal afspelen terug te keren.

#### 16. STEP

Stapsgewijs afspelen in DVD-modus.

#### 17. SEARCH

Ga naar het gewenste tijdstip, titel of hoofdstuk in de DVD-modus.

#### 18. SUBTITLE

Druk tijdens het afspelen meerdere keren op "SUBTITLE" om van ondertitelingstaal te wisselen.

#### 19. VERGRENDING

Druk op de toets "LOCK" op de afstandsbediening om de toetsen van de speler/afstandsbediening te vergrendelen (met uitzondering van de UITWERP-toets, AAN-/UIT-schakelaar en de toets "LOCK" op de afstandsbediening).

Druk nogmaals op de toets "LOCK" om de toetsen te ontgrendelen. Wanneer de speler wordt uitgeschakeld, dan zal de toetsvergrendeling automatisch worden geannuleerd.

#### 20. TITLE

Terugkeren naar het DVD-titelmenu

#### 21. ENTER

Bevestigt de menukeuze.

#### 22. SETUP

Voor toegang tot of verlaten van het instellingenmenu.

#### 24. REPEAT

Druk tijdens het afspelen meerdere keren op "REPEAT" om de gewenste herhaalmodus te selecteren.

DVD: selecteer hoofdstuk/titel herhalen of uit.

CD/VCD: selecteer enkele/alles herhalen of uit.

MP3: u kunt herhaal enkel/folder/uit en willekeurig selecteren.

#### 25. SLOW

Druk herhaaldelijk op de SLOW-toets voor vertraagde weergave en om uit verschillende snelheden te kiezen. De snelheden zijn 1/2, 1/4, 1/8, 1/16 en normaal.

#### 26. PROGRAM

**DVD/VCD:** Met de programmafunctie kunt u uw favoriete tracks van de disc opslaan. Druk op de "PROGRAM"-toets (programmeren), waarna het programmamenu op het scherm zal verschijnen. Nu kunt u de cijfertoetsen gebruiken om direct de titel-, hoofdstuk- of tracknummers in te voeren en de afspeeloptie te selecteren. U kunt de normale afspeelmodus hervatten door op "PROGRAM" te drukken en de "programmering wissen"-optie te selecteren in het programmeermenu. Druk nogmaals op

"PROGRAM" om het programmeermenu te verlaten.

**MP3:** Druk op de PROGRAM-knop om terug te gaan naar de lijst met bestanden.

Druk nogmaals op de PROGRAM-knop om terug te gaan naar de MP3-map.

## **27. ZOOM**

DVD/VCD: Gebruik "ZOOM" om het videobeeld te vergroten of verkleinen.

1. Druk in afspeel- of pauzmodus op ZOOM om de Zoomfunctie te activeren. Het rechthoekframe zal kort rechtsonder in het beeld verschijnen.
2. Ieder keer drukken op de toets ZOOM wijzigt het TV-schermbild volgens de volgende volgorde:  
2 x groter → 3 x groter → 4 x groter → 1/2 kleiner → 1/3 kleiner → 1/4 kleiner → normale grootte

JPEG: Gebruik "ZOOM" om de foto te vergroten of te verkleinen.

1. Druk op 'ZOOM'.
2. Gebruik "▶▶" om de afbeelding te vergroten of "◀◀" om te verkleinen.

Gebruik ▲ ▼ ◀ ▶ om door de ingezoomde afbeelding te gaan.

### 3. Instellen instellingenmenu

#### Algemene instellingenpagina

Druk de toets SETUP om naar het instellingenmenu te gaan. Gebruik de pijlstoetsen ▲ ▼ ◀ ▶ om het gewenste onderdeel te selecteren. Druk na de gemaakte instellingen nogmaals op "SETUP" om de normale weergave te hervatten.

U kunt de volgende menuonderwerpen instellen:

**GENERAL (ALGEMEEN):** selecteert het GENERAL PAGE (ALGEMENE PAGINA) menu.

**AUDIO:** selecteert het AUDIO PAGE (AUDIO PAGINA) menu.

**VIDEO:** selecteert het VIDEO PAGE (VIDEOPAGINA) menu.

**PREFERENCE (VOORKEUR):** selecteert het PREFERENCE PAGE (VOORKEURPAGINA) menu.

#### Algemene instellingenpagina

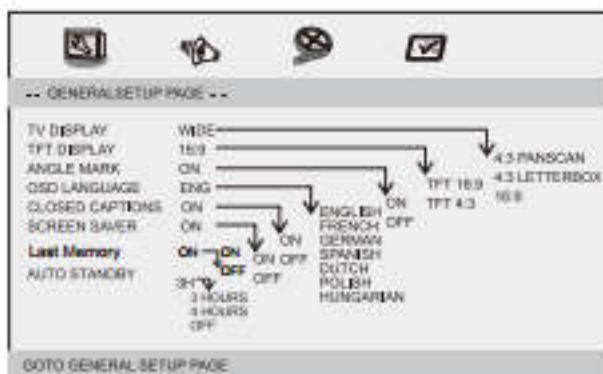

**TV DISPLAY:** selecteert de aspectverhouding van het beeld.

**4:3 PANSKAN:** als u een normale TV bezit en wilt dat beide zijden van het beeld afgeknipt en aangepast worden om op uw TV scherm te passen.

**4:3 LETTERBOX (BRIEVENBUS):** als u een normale TV bezit. In dit geval wordt een breed beeld met zwarte balken onderin en bovenin het TV-scherm weergegeven.

**16:9:** breedbeeldscherm.

**TFT DISPLAY (TFT SCHERM):** Selecteert het TFT-scherm in 16:9 of 4:3.

#### Angle Mark (Hoekmarkering)

Informatie weergegeven over de huidige hoekinstelling in de rechter hoek van het TFT scherm, indien beschikbaar op de disk.

#### OSD Language (OSD Taal)

U kunt uw eigen gewenste taalinstellingen selecteren.

### Closed Captions (Ondertitels)

Ondertitels zijn gegevens verborgen in het videosignaal van bepaalde disks. Voordat u deze functie selecteert, dient u te controleren of de disk inderdaad ondertitels bevat en of ook uw TV ingesteld is voor deze functie.

### Screen Saver (Schermbeveiliging)

Deze functie wordt gebruikt om de schermbeveiliging Aan of Uit te zetten

### Laatste geheugen

Als deze functie op AAN wordt gezet, dan zal de dvd het afspelen hervatten op de laatst bekende positie toen het apparaat werd gestopt, uitgeschakeld of de dvd opnieuw werd geplaatst.

### Auto Standby (Automatische standby)

Deze functie wordt gebruikt om de automatische stand-by in te stellen op 3 of 4 uur.

3 HOURS (3 UUR): het apparaat zal op stand-by schakelen nadat er voor 3 uur geen actie is uitgevoerd door de gebruiker.

4 HOURS (4 UUR): het apparaat zal op stand-by schakelen nadat er voor 4 uur geen actie is uitgevoerd door de gebruiker.

OFF (UIT): de automatische stand-by-functie is uitgeschakeld en het toestel blijft in de "aan"-stand, zelfs als er geen interactie van de gebruiker is.

### Pagina audio-instellingen

#### Pagina audio-instellingen

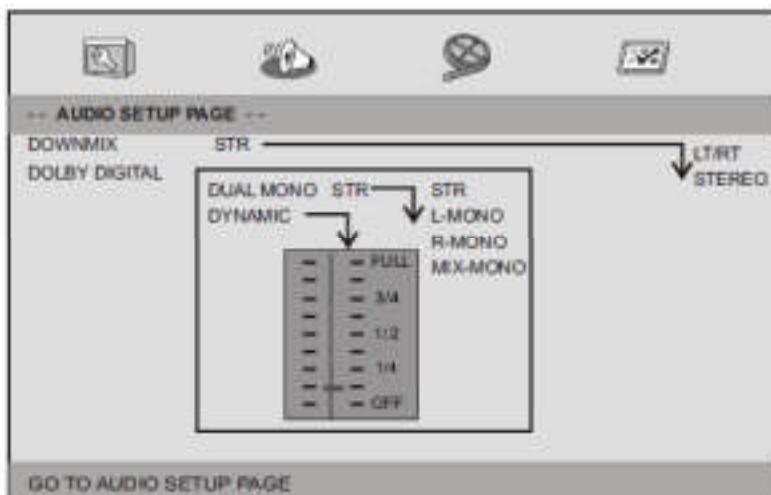

### 3. Instellen instellingenmenu

#### *Pagina audio-instellingen*

##### **Downmix**

U kunt met deze optie de stereo analoge uitgang van uw DVD-speler instellen.

**LT/RT:** Selecteer deze optie als uw DVD-speler aangesloten is op een Dolby Pro Logic decoder.

**Stereo:** Selecteer deze optie als de uitgang alleen geluid geeft op de twee voorluidsprekers.

##### **Dolby digital**

De Dolby Digital Instelling biedt de volgende opties: 'Dual Mono' ('Dubbel Mono') en 'Dynamic' ('Dynamisch').

##### **Dual Mono (Dubbel Mono)**

**Stereo:** Het Linker monogeluid zal uitgangssignalen naar de Linker luidspreker sturen en het Rechter monogeluid zal uitgangssignalen naar de Rechter luidspreker sturen.

**L-Mono:** Het Linker monogeluid zal uitgangssignalen naar de Linker en Rechter luidspreker sturen.

**R-Mono:** Het Rechter monogeluid zal uitgangssignalen naar de Linker en Rechter luidspreker sturen.

**Mix-Mono:** Linker en Rechter gemixte monogeluiden zullen uitgangssignalen naar de Linker en Rechter luidspreker sturen.

##### **Dynamic (Dynamisch)**

Dynamische bereikcompressie.

#### *Pagina video-instellingen*

##### **Pagina video-instellingen**

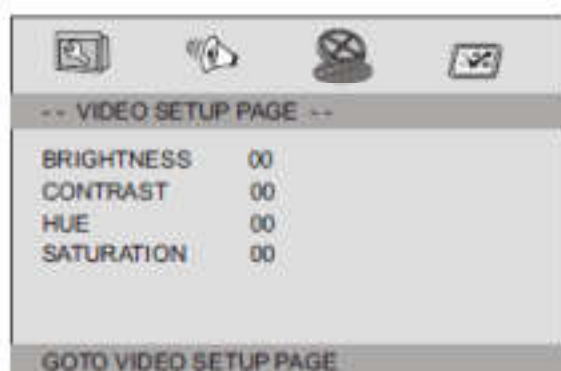

Brightness, Contrast, Hue, Saturation (Helderheid, Contrast, Tint, Verzadiging): videokwaliteit instellen.

## Voorkeurpagina

Voorkeurpagina

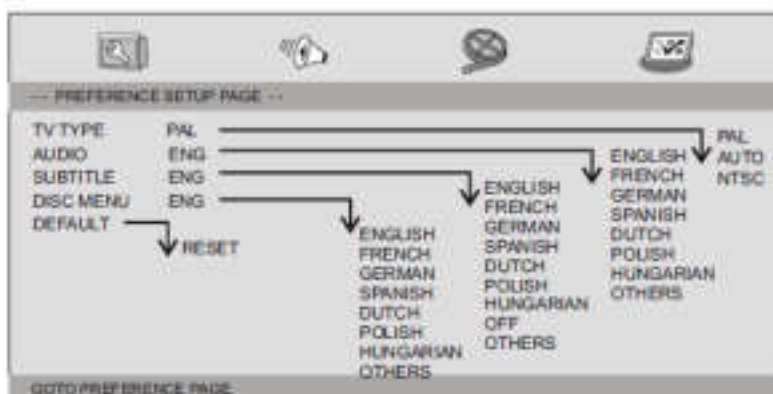

### TV Type (Soort TV)

Selecteer het kleurensysteem dat overeenkomt met uw TV wanneer u de AV-uitgangen gebruikt. Deze DVD-speler is voor zowel NTSC als PAL geschikt.

## 3. Instellen instellingenmenu

### Voorkeurpagina

**PAL** - selecteer deze optie als de aangesloten TV is voorzien van het PAL-systeem. Het wijzigt het videosignaal van een NTSC-disc en voert dit uit in PAL-formaat.

**NTSC** - selecteer deze optie als de aangesloten TV is voorzien van het NTSC-systeem. Het videosignaal van een PAL-disk zal in dit geval in NTSC-formaat worden omgezet.

**Auto:** Het video-uitgangssignaal wordt automatisch ingesteld op basis van het huidige diskformaat.

**Audio:** Audiotaal selecteren (indien beschikbaar).

**Subtitle (Ondertiteling):** Ondertitelingstaal selecteren (indien beschikbaar).

**Disc Menu (Diskmenu):** Taal voor het diskmenu selecteren (indien beschikbaar).

**Default (Standaard):** Terugstelling naar standaard fabriekswaarden.

## 4. Parameters en specificaties

### Technische parameters

Onderwerp		Standaard vereiste
Stroomvereisten		AC 100-240 V, 50/60 Hz
Energieverbruik		: < 10 W
Bedrijfsvochtigheid		: 5% tot 90%
Uitgang	VIDEO UIT	1 Vp-p (75 Ω)
	AUDIO UIT	: 1,2 Vrms (1 KHz, 0 dB)
	Audio	: Luidspreker: 1 W x 2, hoofdtelefoonuitgang

### Systeem

Laser	: Halfgeleider laser, golflengte 650 nm
Signaalsysteem	: NTSC/PAL
Frequentiebereik	20 Hz tot 20 KHz (1 dB).
Signaal/ruisverhouding	: Beter dan 80 dB (uitsluitend analoge uitgangen)
Dynamisch bereik	: Meer dan 85 dB (DVD/CD)

Opmerking: Ontwerp en specificaties kunnen zonder voorafgaande kennisgeving worden gewijzigd.

## 5. Batterijparameters

Batterijspecificaties:

Uitvoer: 7,4V

Laad/Ontlaadtijd:

Standaard laadtijd: 3u tot 4u

Opslag- en bedrijfscondities:

1. Opslagcondities	Temperatuur	Vochtigheid
6 maanden	-20 °C tot +45 °C	65 ±20%
1 week	-20°C ~ +65°C	65 ±20%
2. Bedrijfsomstandigheden	Temperatuur	Vochtigheid
Standaard lading	0°C ~ +45°C	65 ±20%
Standaard ontlading	-20°C ~ +65°C	65 ±20%

### Batterij opladen

Verbind de dvd-speler met de meegeleverde voedingseenheid. De LED-indicator zal groen knipperen wanneer de batterij wordt opgeladen en blijft groen branden als de batterij volledig is opgeladen.

## 6. De DVD-speler in een auto installeren

Gebruik de meegeleverde montagekit om de DVD-spelers op de achterzijde van de hoofdsteunen in de auto te installeren.

1. Pas de haakse steunbout op het schroefgat op de achterzijde van de DVD-eenheid. Draai de bout rechtsom en zet de steun goed vast.



2. Hef de hoofdsteun op van zijn poten. Pas de horizontale steun af op de openingen van de hoofdsteunpoten en zorg ervoor dat de horizontale steun stevig bovenop de autostoel zit. Bevestig de hoofdsteun weer op de poten.

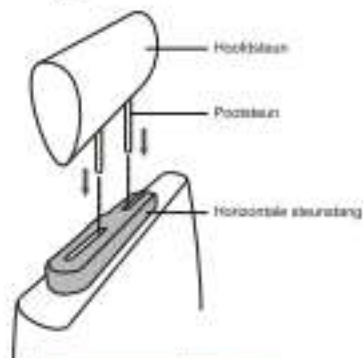

**Opmerking :** Gelieve, wanneer de poten van de hoofdsteun te dik zijn voor de opening van de horizontale steunbalk van de beugel, de 4 schroeven van de steunbalk van de beugel los te draaien om de opening aan te passen. Gebruik als de schroeven te kort zijn de langere schroeven (meegeleverd in de doos).



3. Pak de DVD-speler met beide handen stevig vast en bevestig de haakse steun stevig op de steunstang. U zult een klik horen. Controleer dat het gehele apparaat stevig vast zit.

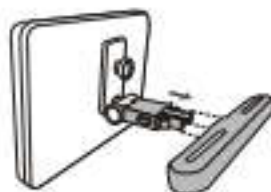

4. Pas de hoek aan van de DVD-speler en zet vervolgens stevig vast door de rechter bout vast te draaien.



5. U kunt de DVD-speler van de horizontale steunstang verwijderen door de DVD-speler met de ene hand te ondersteunen. Druk vervolgens met de andere hand de ontgrendelknoppen aan beide zijden van de haakse steun stevig in en trek.







Er zijn verschillende manieren om de draagbare dvd aan de beugel te bevestigen en in de auto te monteren. Bekijk de meest stabiele manier in uw eigen auto en de beste kijkhoek voor de gebruiker.



- Dit apparaat dient nooit te worden gebruikt door de bestuurder van het voertuig en dient nooit tijdens het rijden ontoereikend bevestigd in het voertuig te worden achtergelaten.
- Als dit apparaat in uw voertuig wordt gebruikt, zorg er altijd voor dat deze veilig vast zit en geen veiligheidsapparatuur belemmert zoals airbags en veiligheidsgordels.
- Alle passagiers dienen veiligheidsgordels te gebruiken wanneer dit apparaat wordt gebruikt in een bewegend voertuig.
- Neem in geval van twijfel contact op met uw voertuigfabrikant voor meer advies.

## 7. Garantie

Lenco biedt service en garantie aan overeenkomstig met de Europese wetgeving. Dit houdt in dat u, in het geval van reparaties (zowel tijdens als na de garantieperiode), uw lokale handelaar moet contacteren.

Belangrijke opmerking: Het is niet mogelijk om producten die gerepareerd moeten worden direct naar Lenco te sturen.

Belangrijke opmerking: De garantie verloopt als een onofficieel servicecenter het apparaat op wat voor manier dan ook heeft geopend, of er toegang toe heeft gekregen.

Het apparaat is niet geschikt voor professioneel gebruik. In het geval van professioneel gebruik worden alle garantieverplichtingen van de fabrikant nietig verklaard.

## 8. Disclaimer

Er worden regelmatig updates in de firmware en/of hardwarecomponenten gemaakt. Daardoor kunnen gedeelten van de instructie, de specificaties en afbeeldingen in deze documentatie enigszins verschillen van uw eigen situatie. Alle onderwerpen die staan beschreven in deze handleiding zijn bedoeld als illustratie en zijn niet van toepassing op specifieke situaties. Aan de beschrijving in dit document kunnen geen rechten worden ontleend.

## 9. Afvoer van het oude apparaat



Dit symbool geeft aan dat het betreffende elektrische product of de batterij niet moet worden verwijderd als algemeen huishoudelijk afval in Europa. Zorg voor een juiste afvalverwerking door het product en de batterij in overeenstemming met alle van toepassing zijnde lokale wetten voor het verwijderen van elektrische apparatuur of batterijen te verwijderen. Als u dit doet, helpt u de natuurlijke hulpbronnen te behouden en de standaard van milieubescherming te verbeteren bij de behandeling en verwijdering van elektrisch afval (Afgedankte Elektrische en Elektronische Apparatuur).

## 10. CE-markering



Commaxx B.V. Wiebachstraat 37, 6466 NG Kerkrade, The Netherlands, verklaart hierbij dat dit product voldoet aan de vereisten van de essentiële EU-richtlijnen. De conformiteitsverklaring kan worden opgevraagd via [techdoc@commaxxgroup.com](mailto:techdoc@commaxxgroup.com)

## 11. Service

Bezoek voor meer informatie en helpdeskondersteuning [www.lenco.com](http://www.lenco.com)

Commaxx B.V. Wiebachstraat 37, 6466 NG Kerkrade, The Netherlands.

**ACHTUNG:**

Eine andere als die hier beschriebene Bedienung, Einstellung oder Verwendung der Funktionen kann zu gefährlicher Strahlenbelastung führen.

**VORSICHTSMASSNAHMEN VOR DER BENUTZUNG****BEFOLGEN SIE IMMER FOLGENDE ANWEISUNGEN:**

1. Blockieren oder bedecken Sie keine Lüftungsöffnungen. Wenn Sie das Gerät auf ein Regal stellen, lassen Sie um das gesamte Gerät 5 cm (2") freien Platz.
2. Stellen Sie das Gerät entsprechend den Anweisungen der mitgelieferten Bedienungsanleitung auf.
3. Halten Sie das Gerät von Hitzequellen wie Radiatoren, Heizern, Öfen, Kerzen oder anderen hitzeerzeugenden Produkten oder offenen Flammen fern. Das Gerät darf nur bei gemäßigttem Klima verwendet werden. Sehr kalte oder heiße Umgebungen sind zu vermeiden. Die Betriebstemperatur liegt zwischen 0 °C und 35 °C.
4. Meiden Sie bei der Nutzung des Produkts die Nähe starker Magnetfelder.
5. Elektrostatische Entladungen können die normale Verwendung von diesem Gerät stören. Sollte dies geschehen, führen Sie einfach einen Reset aus und starten Sie dann das Gerät entsprechend den Anweisungen dieser Bedienungsanleitung neu. Gehen Sie besonders bei Datenübertragungen mit dem Gerät vorsichtig um und führen Sie diese nur in einer antielektrischen Umgebung aus.
6. **Warnung!** Niemals Gegenstände durch die Lüftungsschlitze oder Öffnungen in das Gerät stecken. In diesem Gerät fließt Hochspannung und das Hineinstecken von Gegenständen kann zu elektrischem Schock und/oder Kurzschluss interner elektrischer Bauteile führen. Aus dem gleichen Grund kein Wasser oder Flüssigkeiten in das Gerät geben.
7. Benutzen Sie das Gerät nicht in nasser oder feuchter Umgebung wie Bad, Dampfküche oder in der Nähe von Schwimmbecken.
8. Das Gerät darf weder Tropf- noch Spritzwasser ausgesetzt werden und es dürfen keine mit Flüssigkeit gefüllten Behälter wie z.B. Vasen auf das Gerät oder in der Nähe des Gerätes gestellt werden.
9. Benutzen Sie das Gerät nicht bei Kondensationsgefahr. Wenn Sie das Gerät in einem warmen feuchten Raum mit Dampf benutzen, dann können Wassertropfen oder Kondensation in das Gerät eindringen und u. U. zu Fehlfunktionen des Geräts führen. Schalten Sie in diesem Fall das Gerät für 1 – 2 Stunden aus, bevor Sie es erneut einschalten: Das Gerät sollte vollständig getrocknet sein, wenn Sie es wieder einschalten.
10. Obwohl dieses Gerät unter größter Sorgfalt und vor Auslieferung mehrmals überprüft wurde, können trotzdem wie bei jedem anderen elektrischen Gerät auch Probleme auftauchen. Trennen Sie das Gerät im Falle einer Rauchentwicklung, starker Hitzeentwicklung oder jeden anderen unnatürlichen Erscheinung sofort vom Netz.
11. Dieses Gerät ist durch eine Stromquelle wie auf dem Typenschild angegeben zu betreiben. Halten Sie bei Unsicherheiten über die Art Ihrer Stromversorgung in Ihrer Wohnung Rücksprache mit Ihrem Händler oder Ihrer Stromzuliefererfirma.
12. Halten Sie Nagetiere vom Gerät fern. Nagetiere lieben es, am Netzkabel zu nagen.
13. Benutzen Sie für die Reinigung ein weiches und trockenes Tuch. Benutzen Sie niemals Lösungsmittel oder Flüssigkeiten auf Ölbasis. Benutzen Sie zum Entfernen hartnäckiger Flecken ein feuchtes Tuch mit mildem Reinigungsmittel.
14. Der Hersteller haftet nicht für Schäden oder Verluste durch Fehlfunktion, Zweckentfremdung oder Modifikation des Geräts oder durch Wechseln der Batterien.
15. Unterbrechen Sie die Verbindung nicht während einer Formatierung oder einer Datenübertragung. Bei Unterbrechung drohen Datenverlust und Datenbeschädigung.
16. Wenn das Gerät eine USB-Wiedergabefunktion besitzt, dann stecken Sie den USB-Stick direkt in das Gerät. Verwenden Sie kein USB-Verlängerungskabel, weil die erhöhte Störanfälligkeit zu Datenverlust führen könnte.
17. Das Typenschild befindet sich an der Unter- oder Rückseite des Gerätes.
18. Dieses Gerät ist nicht zur Benutzung durch Personen (auch Kinder) mit physischen, sensorischen oder mentalen Beeinträchtigungen oder ohne ausreichender Erfahrung vorgesehen, es sei denn, sie werden durch eine verantwortliche Person beaufsichtigt oder wurden in die ordnungsgemäße Bedienung des Gerätes durch eine für ihre Sicherheit verantwortlichen Person eingewiesen.
19. Dieses Produkt ist nur für den nicht-professionellen Gebrauch und nicht für gewerbliche oder industrielle Zwecke bestimmt.
20. Stellen Sie sicher, dass das Gerät in einer stabilen Position aufgestellt ist. Schäden, die durch Verwendung dieses Produkts in einer instabilen Position, durch Vibrationen, Stöße oder Nichtbeachtung der anderen in diesem Handbuch enthaltener Warnungen und Vorwarnung entstehen, werden nicht durch die Garantie abgedeckt.
21. Entfernen Sie niemals das Gehäuse dieses Geräts.
22. Stellen Sie dieses Gerät niemals auf andere elektrische Geräte.

23. Halten Sie Kinder von den Plastiktüten fern.
24. Benutzen Sie nur vom Hersteller spezifizierte Erweiterungen/Zubehörteile.
25. Lassen Sie alle Eingriffe von qualifiziertem Servicepersonal ausführen. Eingriffe werden notwendig, wenn das Gerät in irgendeiner Weise beschädigt wurde, beispielsweise am Netzkabel oder am Netzstecker oder wenn Flüssigkeit in das Gerät gelangt ist bzw. Gegenstände in das Gerät gefallen sind, das Gerät Regen oder Feuchtigkeit ausgesetzt war, es heruntergefallen ist oder nicht ordnungsgemäß funktioniert.
26. Längeres Hören lauter Töne aus einem Musikgerät kann zum zeitweiligen oder permanenten Hörverlust führen.
27. Wenn zum Lieferumfang des Produkts eine Netzkabel oder ein Netzadapter gehört:
  - Wenn irgendwelche Probleme auftreten, dann trennen Sie das Gerät vom Stromnetz und setzen Sie sich anschließend mit qualifiziertem Personal in Verbindung.
  - Um das Gerät vollständig vom Netz zu trennen, muss der Netzstecker des Gerätes vom Stromnetz getrennt werden, wobei die zu trennende Einheit den Netzstecker des Gerätes bezeichnet.
  - Treten Sie nicht auf das Netzteil und klemmen Sie es auch nicht ein. Seien Sie im näheren Bereich des Steckers und der Herausführungen des Kabels besonders vorsichtig. Stellen Sie keine schweren Gegenstände auf das Netzteil, weil es dadurch beschädigt werden könnte. Halten Sie das gesamte Gerät außerhalb der Reichweite von Kindern! Durch Spielen mit dem Netzkabel können sie sich ernsthafte Verletzungen zuziehen.
  - Trennen Sie das Gerät während eines Gewitters oder bei längerer Nichtbenutzung vom Netz.
  - Die Wandsteckdose muss sich in der Nähe des Geräts befinden und einfach zu erreichen sein.
  - Steckdosen und Verlängerungsleitungen nicht überlasten. Eine Überlastung kann zu Brandgefahr bzw. Stromschlag führen.
  - Geräte der Schutzklasse 1 sind an eine Netzsteckdose mit Schutzleiter anzuschließen.
  - Geräte der Schutzklasse 2 benötigen keinen Schutzleiteranschluss.
  - Halten Sie den Netzstecker in der Hand, wenn Sie ihn aus der Netzsteckdose ziehen. Ziehen Sie ihn nicht durch Zeren am Kabel heraus. Das kann zu einem Kurzschluss führen.
  - Verwenden Sie weder ein beschädigtes Netzkabel noch einen beschädigten Stecker oder eine lockere Steckdose. Es besteht Brand- und Stromschlaggefahr.
28. Wenn das Produkt mit einer Fernbedienung mit Batterien/Knopfzellen geliefert wird oder das Produkt eine derartige Fernbedienung umfasst:
 

Warnung:

  - „Die Batterie nicht einnehmen, er besteht Verätzungsgefahr“.
  - [Bei mitgelieferter Fernbedienung] Wenn die Batterie/Knopfzelle verschluckt wird, dann kann dies in nur 2 Stunden zu schweren inneren Verätzungen führen, die zum Tod führen können.
  - Halten Sie neue und gebrauchte Batterien von Kindern fern.
  - Verwenden Sie dieses Produkt nicht weiter und halten Sie es von Kindern fern, wenn das Batteriefach nicht sicher schließt.
  - Suchen Sie umgehend ärztliche Hilfe auf, wenn Sie vermuten, dass Batterien verschluckt oder in Körperöffnungen eingeführt wurden.
29. Warnhinweise bzgl. der Verwendung von Batterien:
  - Es besteht Explosionsgefahr, wenn die Batterien nicht korrekt eingelegt werden. Nur mit Batterien des gleichen oder entsprechenden Typs ersetzen.
  - Die Batterie darf während der Benutzung, Aufbewahrung oder des Transports weder sehr hohen oder sehr niedrigen Temperaturen noch niedrigem Luftdruck in großen Höhenlagen ausgesetzt werden.
  - Die Ersetzung der Batterie mit einem falschen Batterietyp kann zum Explodieren der Batterie oder dem Auslaufen von entflammbarem Gas oder entflammbarer Flüssigkeit aus der Batterie führen.
  - Die Entsorgung der Batterie in Feuer oder einem heißen Ofen oder das mechanische Zerkleinern oder Zerteilen der Batterie kann zu Explosionen führen.
  - Das Verbleiben der Batterie in einer Umgebung mit sehr hohen Temperaturen kann zum Explodieren der Batterie oder dem Auslaufen von entflammbarem Gas oder entflammbarer Flüssigkeit führen.
  - Eine einem sehr niedrigen Luftdruck ausgesetzte Batterie kann explodieren oder es kann aus einer einem sehr niedrigen Luftdruck ausgesetzten Batterie entflammbares Gas oder entflammbare Flüssigkeit auslaufen.
  - Augenmerk ist auf den ökologischen Aspekt der Batterieentsorgung zu legen.

#### **ANSCHLUSS**

- Packen Sie alle Teile aus und entfernen Sie danach die Schutzmaterialien.
- Schließen Sie das Gerät nicht eher an das Netz an, bevor Sie die Netzspannung überprüft haben und alle anderen notwendigen Verbindungen hergestellt sind.

## WARNUNG



### Laserprodukt der Klasse 1

LASER-GERÄT DER KLASSE 1 APPAREIL À LASER DE CLASSE 1 PRODUCTO LASER DE CLASE 1	GEFAHR UNSICHTBARE LASERSTRAHLUNG BEI GEÖFFNETEM CD-FACH KEINE FUNKTION. SCHUTZ VOR UNGEWOLLTER STRAHLUNG.	
---	---	---

Dieses Gerät enthält eine Kleinleistungslasereinheit.

### Warnung: Berühren Sie die Linse nicht.

Dieses Produkt enthält eine Lasereinheit geringer

	<b>WARNUNG:</b> Bei der Teilnahme am Straßenverkehr kann das Hören von Musik über ein Musikgerät von möglichen Gefahren, wie sich annähernden Fahrzeugen, ablenken.
	<b>WARNUNG:</b> Hören Sie nicht für längere Zeit mit einem hohen Lautstärkepegel, um dauerhaften Hörschäden vorzubeugen.

Netzteil

Hersteller: Shenzhen TEKA Technology Co., Ltd

Modellnummer: TEKA-TB095100EU

Verwenden Sie nur das in der Gebrauchsanweisung aufgeführte Netzteil

Informationen	Wert und Genauigkeit
Name des Herstellers oder der Handelsmarke, kommerzielle Zulassung und Anschrift	Shenzhen TEKA Technology Co., Ltd Building A, No. 21, XiFu Road, Red Star Community, SongGang Street, Baoan District, Shenzhen, Guangdong Province, 518105, P.R. China.
Modellidentifikator	TEKA-TB095100EU
Eingangsspannung	100-240V
Wechselstromfrequenz des AC-Eingangs	50/60HZ
Ausgangsspannung	9.5V DC
Ausgangsstrom	1.0A
Ausgangsleistung	9.5W
Durchschnittliche Effizienz bei Normallast	82.42%
Effizienz bei Niederlast (10 %)	75.37%
Leistungsaufnahme bei Nulllast	0.06W

## 2. Kennzeichnung der Bedienelemente

### Hauptgerät

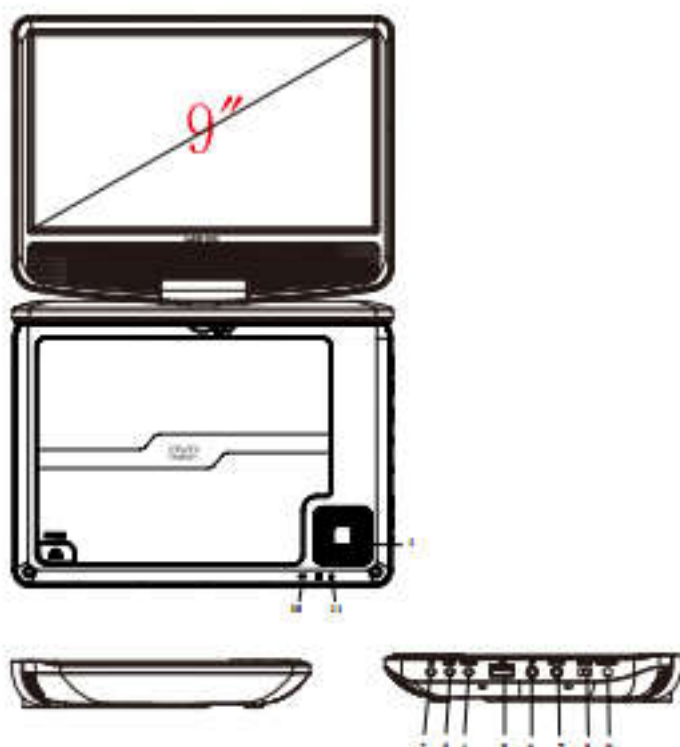

1. ▲/◀◀ Hoch/Zurück  
▼/▶▶ Runter/Weiter  
◀/VOL- Links/Lautstärke-  
▶/VOL+ Rechts/Lautstärke+
2. ▶|| WIEDERGABE/PAUSE
3. SETUP
4. SOURCE
5. USB
6. 🎧 Kopfhörerbuchse
7. AV-OUT
8. ON/OFF
9. DC IN 9-12V
10. Akku-Ladeanzeige  
Leuchtet rot, wenn der Akku geladen wird.  
Leuchtet grün, wenn der Akku vollständig geladen ist.
11. Stromanzeige  
Leuchtet rot, wenn das Gerät eingeschaltet ist.

## 2. Kennzeichnung der Bedienelemente

### Fernbedienung

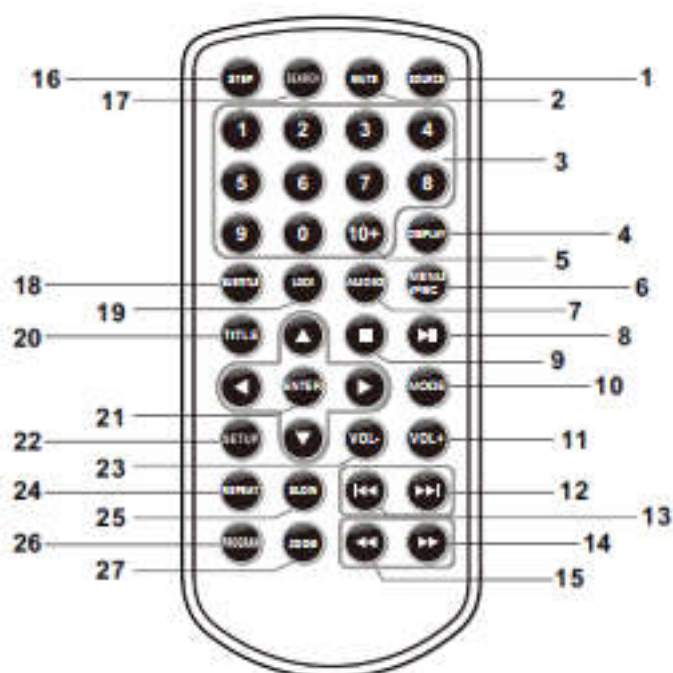

#### 1. SOURCE

DVD/USB.

#### 2. MUTE

Deaktiviert die Audio-Ausgabe.

#### 3. NUMMERNTASTEN 0 - 9

Auswahl eines nummerierten Menüpunkts.

#### 4. DISPLAY

Anzeige der Wiedergabezeit und der Statusinformationen.

#### 5. 10+ TASTE

Um den Titel 10 auszuwählen, drücken Sie bei einer CD zuerst die Taste 10+ und danach die 0-Taste. Bei einer DVD können Sie durch Drücken der Taste 10+ einen Track größer 10 auf der DVD auswählen. Zum Beispiel Track 12: Durch Drücken der Taste 10+ erscheint ein Auswahlbalken und nochmaliges Drücken der Taste 10+ mit anschließendem Drücken der Nummerntaste 2 wählt den Track 12 aus. Die Auswahl von Track 23 erfolgt durch 3-maliges Drücken der Taste 10+ und anschließendem Drücken der Nummerntaste 3.

#### 6. MENU/PBC

Zum DVD-Hauptmenü zurückkehren (DVD).  
PBC ein-/ausschalten (VCD).

## 7. AUDIO

**DVD:** Drücken Sie während der Wiedergabe mehrmals die AUDIO-Taste, um in eine andere Audiosprache oder zu einem anderen Audiotrack umzuschalten (falls verfügbar).

**CD/VCD:** AUDIO während der Wiedergabe wiederholt drücken, um einen anderen Tonkanal einzuschalten (Links, Rechts, Mix, Stereo).

## 8. WIEDERGABE/PAUSE

Drücken Sie zum Unterbrechen der Wiedergabe einmal die WIEDERGABE/PAUSE-Taste. Ein nochmaliges Drücken der WIEDERGABE/PAUSE-Taste setzt die Wiedergabe fort.

## 9. STOPP

Beim einmaligen Drücken dieser Taste speichert das Gerät den Haltepunkt, an dem die Wiedergabe nach Drücken von WIEDERGABE (▶||) fortgesetzt wird. Wenn anstelle von WIEDERGABE (▶||) erneut STOPP gedrückt wird, ist diese Funktion nicht verfügbar.

## 10. MODE

Einstellen der LCD-Parameter (Anpassung von Helligkeit, Kontrast und Sättigung).

## 11. VOL+

## 23. VOL-

Einstellen der Lautstärke.

## 12. Vorwärts Überspringen

Zum nächsten Kapitel/Titel springen.

Möchten Sie zu einem bestimmten Titel während der MP3-Wiedergabe springen, drücken Sie bitte die Nummerntaste auf der Fernbedienung oder die ▲/▼-Taste, um den Titel auszuwählen. Drücken Sie zum Abspielen des ausgewählten Titels die „ENTER“-Taste.

## 13. Rückwärts Überspringen

Gehe zum Anfang des vorherigen Kapitels/Titels.

Möchten Sie zu einem bestimmten Titel während der MP3-Wiedergabe springen, drücken Sie bitte die Nummerntaste auf der Fernbedienung oder die ▲/▼-Taste, um den Titel auszuwählen. Drücken Sie zum Abspielen des ausgewählten Titels die „ENTER“-Taste.

## 14. ▶▶ -TASTE

Das Drücken der ▶▶-TASTE ermöglicht Ihnen einen Schnellvorlauf in 5 Geschwindigkeitsstufen (2x -> 4x -> 8x -> 16x -> 32x -> WIEDERGABE). Drücken Sie die WIEDERGABE-Taste, um zum normalen Wiedergabemodus zurückzukehren.



## 2. Kennzeichnung der Bedienelemente

### *Fernbedienung*

#### 15. ◀◀ -TASTE

Das Drücken der ◀◀-TASTE ermöglicht Ihnen einen Schnelldrücklauf in 5 Geschwindigkeitsstufen (2x -> 4x -> 8x -> 16x -> 32x -> WIEDERGABE). Drücken Sie die WIEDERGABE-Taste, um zum normalen Wiedergabemodus zurückzukehren.

#### 16. STEP

Schrittweise Wiedergabe im DVD-Modus.

#### 17. SEARCH

Springt im DVD-Modus zum gewünschten Zeitpunkt, Titel oder Kapitel.

#### 18. SUBTITLE

SUBTITLE während der Wiedergabe wiederholt drücken, um unterschiedliche Untertitelsprachen einzustellen.

#### 19. SPERREN

Drücken Sie auf der Fernbedienung die Taste „LOCK“, um die Tasten des Players/der Fernbedienung (außer die Taste EJECT, den Ein/ Aus-Schalter sowie die Taste „LOCK“ der Fernbedienung) zu sperren. Drücken Sie die Taste „LOCK“ erneut, um die Tasten wieder freizugeben. Wenn der Player ausgeschaltet wird, dann wird die Tastensperre automatisch aufgehoben.

#### 20. TITLE

Zum DVD-Hauptmenü zurückkehren

#### 21. ENTER

Bestätigt die Menü-Auswahl.

#### 22. SETUP

Zugriff auf oder schließen des Setup-Menüs.

#### 24. REPEAT

Während der Wiedergabe REPEAT drücken, um einen Wiederholungsmodus einzustellen.

DVD: Wiederholung von Kapitel/Titel/Aus.

CD/VCD: Wiederholung von Einem Titel/Alle/Aus.

MP3: Sie können als Wiederholmodi Einzeltitel/Verzeichnis/aus und Zufall auswählen.

## 25. SLOW

Drücken Sie mehrmals die SLOW-Taste, um in den Zeitraffermodus zu gelangen und wählen Sie zyklisch zwischen verschiedenen Zeitraffergeschwindigkeiten aus. Es können unterschiedliche Geschwindigkeiten eingestellt werden: 1/2, 1/4, 1/8, 1/16, und normal.

## 26. PROGRAM

**DVD/VCD:** Diese Programmfunktion ermöglicht Ihnen das Speichern Ihres Lieblingstitels von der Disk gespeichert werden. Durch Drücken der PROGRAM-Taste erscheint auf dem Bildschirm das PROGRAM MENU (Programmiermenü). Nun können Sie mit den Nummerntasten Titel, Kapitel oder Songnummer direkt eingeben und die PLAY option (Wiedergabeart) wählen. Drücken Sie die PROGRAM-Taste und wählen Sie „clear program“ (Programm löschen) aus, um zur normalen Wiedergabe zurückzukehren. Drücken Sie nochmals die PROGRAM-Taste, um das m Menü zu beenden.

**MP3:** Durch Drücken der PROGRAM-Taste gelangen Sie zur Dateianzeige.

Durch nochmaliges Drücken der PROGRAM-Taste gelangen Sie zurück zur MP3-Verzeichnisanzeige.

## 27. ZOOM

**DVD/VCD:** Mit ZOOM das Videobild vergrößern oder verkleinern.

1. Während Wiedergabe oder Pause ZOOM drücken, um die Zoom-Funktion zu aktivieren. Im Bild erscheint kurz ein viereckiger Rahmen.
2. Jede Betätigung der ZOOM-Taste ändert die Darstellung auf dem TV-Bildschirm in folgender Reihenfolge:  
2-fache Größe → 3-fache Größe → 4-fache Größe → 1/2-fache Größe → 1/3-fache Größe → 1/4-fache Größe → Normalgröße

**JPEG:** Mit ZOOM das Bild vergrößern oder verkleinern.

1. ZOOM drücken.
2. Benutzen Sie die „▶▶“-Taste zum Vergrößern oder die „◀◀“-Taste zum Verkleinern des Bildes. Benutzen Sie die ▲ ▼ ◀ ▶-Tasten, um sich durch das vergrößerte Bild zu bewegen.

### 3. Einstellungen im SETUP-Menü

#### Allgemeine Einstellungen

Mit der SETUP-Taste rufen Sie das Einstellungsmenü auf. Verwenden Sie die Richtungstasten ▲ ▼ ◀ ▶ zur Auswahl des gewünschten Elements. Nach Beendigung der Einstellungen drücken Sie erneut SETUP zur Rückkehr in das Normaldisplay.

Folgende Menüpunkte können geändert werden:

**GENERAL (ALLGEMEIN):** Ruft die GENERAL PAGE (ALLGEMEINEN EINSTELLUNGEN) auf.

**AUDIO:** Ruft die AUDIO PAGE (AUDIOEINSTELLUNGEN) auf.

**VIDEO:** Ruft die VIDEO PAGE (VIDEOTEIL EINSTELLUNGEN) auf.

**PREFERENCE (VOREINSTELLUNGEN):** Ruft die PREFERENCE PAGE (VOREINSTELLUNGEN) auf.

#### Allgemeine Einstellungen

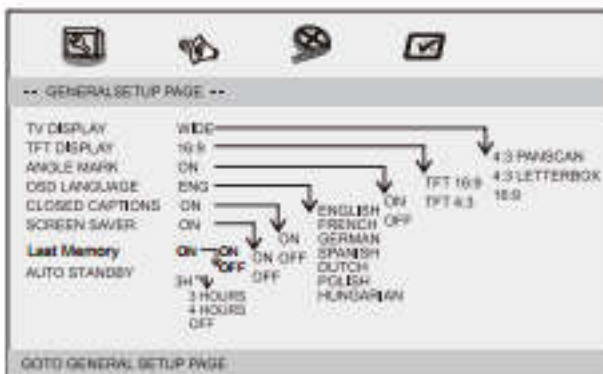

**TV-DISPLAY:** Wählt das Bildformat für die Wiedergabe.

**4:3 PANSKAN:** Bei einem Normalfernseher wird das Bild links und rechts beschnitten.

**4:3 LETTERBOX:** Wenn Sie einen normalen Fernseher haben. In diesem Fall wird ein breites Bild mit schwarzen Balken am oberen und unteren Rand des Fernsehbildschirms angezeigt.

**16:9:** Breitbildanzeige.

**TFT DISPLAY (TFT-MONITOR):** Auswahl des 16:9 oder des 4:3 Anzeigeformats.

#### Angle Mark (Blickwinkelmarkierung)

Zeigt Informationen zum Kamerablickwinkel oben rechts im Bild an, sofern auf der Disc vorhanden.

#### OSD Language (OSD-Sprache)

Hier stellen Sie die Bildschirmsprache ein.

### Closed Captions (Untertitel für Gehörlose)

Diese Daten sind auf einigen Discs im Videosignal verborgen. Vergewissern Sie sich vor Auswahl der Funktion, dass Untertitel für Gehörlose auf der Disc vorhanden sind und dass Ihr Fernseher ebenfalls über diese Funktion verfügt.

### Screen Saver

Mit dieser Funktion aktivieren oder deaktivieren Sie den Bildschirmschoner

### Letzte-Position-Speicher

Wenn diese Funktion aktiviert ist, dann wird die Wiedergabe der DVD an der Position fortgesetzt, an der das Gerät gestoppt oder ausgeschaltet bzw. die DVD gewechselt wurde.

### Auto Standby (Automatische Abschaltung)

Mit dieser Funktion wählen Sie die automatische Abschaltung nach 3 oder 4 Stunden aus.

3 HOURS (3 STUNDEN): Das Gerät wird nach 3 Stunden in den Bereitschaftsmodus wechseln, wenn innerhalb dieser Zeit keine Bedienung durch den Benutzer erfolgt ist.

4 HOURS (4 STUNDEN): Das Gerät wird nach 4 Stunden in den Bereitschaftsmodus wechseln, wenn innerhalb dieser Zeit keine Bedienung durch den Benutzer erfolgt ist.

OFF (AUS): Die automatische Abschaltung ist deaktiviert und das Gerät wird eingeschaltet bleiben, selbst wenn keine Bedienung durch den Benutzer erfolgt.

## Audioeinstellungen

### Audioeinstellungen

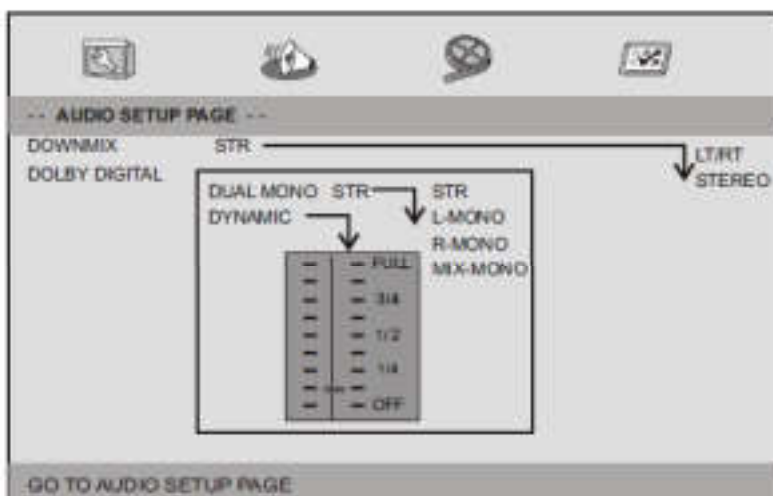

### 3. Einstellung SETUP-Menü

#### *Audioeinstellungen*

##### **Downmix**

Hier stellen Sie den Stereo-Analogausgang Ihres DVD-Players ein.

**LT/RT:** Wählen Sie diese Option, wenn Ihr DVD-Player an einem Dolby Pro Logic Decoder angeschlossen ist.

**Stereo:** Wählen Sie diese Option aus, wenn der Ausgang lediglich über die beiden Frontlautsprecher erfolgt.

##### **Dolby digital**

Die im Dolby Digital-Setup enthaltenen Möglichkeiten sind: 'Dual Mono' (2-fach Mono) und 'Dynamic' (Dynamik).

##### **Dual Mono (2-fach Mono)**

**Stereo:** Der linke Monokanal wird über den linken Lautsprecher übertragen, der rechte Kanal über den rechten Lautsprecher.

**L-Mono (Monokanal links):** Der linke Monokanal wird über den linken und rechten Lautsprecher übertragen.

**R-Mono (Monokanal rechts):** Der rechte Monokanal wird über den linken und rechten Lautsprecher übertragen.

**Mix-Mono (Monokanal gemischt):** Links und rechts gemischtes Mono wird über den linken und rechten Lautsprecher übertragen.

##### **Dynamic (Dynamik)**

Kompression des Dynamikbereichs.

#### *Seite für die Video-Einstellung*

##### **Videoeinstellungen**

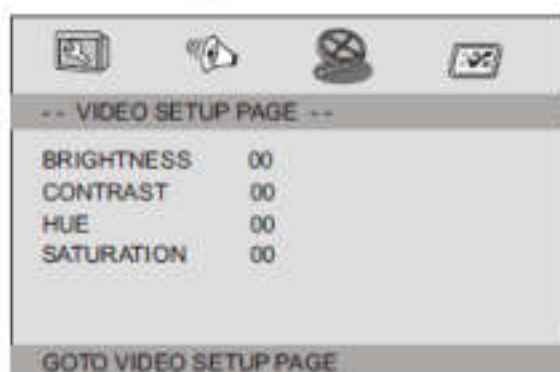

Brightness, Contrast, Hue, Saturation (Helligkeit, Kontrast, Farbe, Farbsättigung): Einstellen der Videoqualität.

## Voreinstellungen

### Voreinstellungen

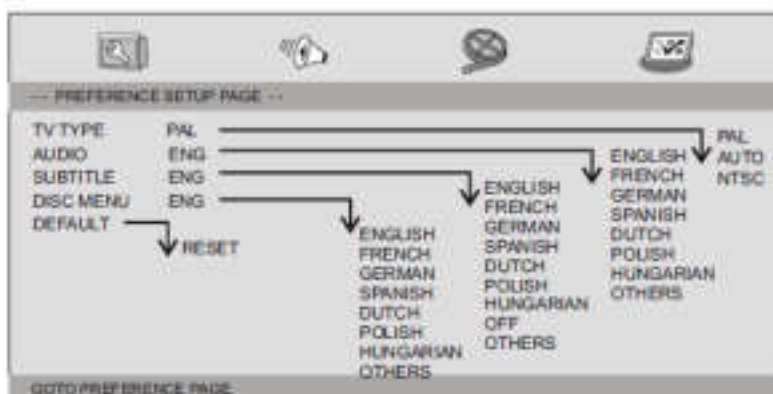

### TV Type (TV-Typ)

Wählt das Farbsystems aus, das bei der AV-Ausgabe ihrem Fernseher entspricht. Dieser DVD-Player ist kompatibel mit NTSC und PAL.

## 3. Einstellung SETUP-Menü

### Voreinstellungen

**PAL** - Wählen Sie PAL aus, wenn der angeschlossene Fernseher das PAL-Signal nutzt. Dies ändert das Videosignal eines NTSC-Datenträgers zur Ausgabe im PAL-Format.

**NTSC** - Wählen Sie NTSC aus, wenn der angeschlossene Fernseher das NTSC-Signal nutzt. Das Videosignal eines Datenträgers im PAL-Format wird in das NTSC-Format umgewandelt.

**Auto:** Automatische Umschaltung des Videosignals entsprechend der spielenden Disk.

**Audio:** Hier wählen Sie die Film spräche (Audiosprache), falls verfügbar.

**Subtitle (Untertitel):** Hier wählen Sie die Untertitelsprache, falls verfügbar.

**Disc Menu (Discmenü):** Hier wählen Sie die Menüsprache des Disc, falls verfügbar.

**Default:** Standard ein Stellungen wiederherstellen.

## 4. Parameter und Spezifikationen

### Technische Angaben

Begriff		Standardanforderung
Spannungsversorgung		: AC 100-240 V, 50/60 Hz
Leistungsaufnahme		: < 10 W
Luftfeuchtigkeit im Betrieb		: 5% bis 90%
Ausgänge	VIDEO-AUSGANG	: 1 V <sub>p-p</sub> (75Ω)
	AUDIO OUT	: 1,2 V <sub>eff</sub> (1 kHz, 0 dB)
	Audio	: Lautsprecher: 1 W x 2, Kopfhörerbuchse

### System

Laser	: Halbleiter-Laser, Wellenlänge 650 nm
Signalsystem	: NTSC/PAL
Frequenzbereich	: 20 Hz bis 20 kHz(1 dB)
Signal-/Rauschabstand	: Über 80 dB (nur ANALOGE AUSGANGS-Anschlüsse)
Dynamikbereich	: Über 85 dB (DVD/CD)

Hinweis: Änderungen des Designs und der Spezifikationen ohne vorherige Ankündigung vorbehalten.

## 5. Akku-Parameter

Akku-Spezifikationen:

Ausgang: 7,4 V

Ladezeit/Entladezeit:

Ladezeit: 3 bis 4 Stunden

Lager- und Betriebsbedingungen:

1. Lagerung	Temperatur	Luftfeuchtigkeit
6 Monate	-20°C bis + 45°C	65 ± 20 %
1 Woche	-20 °C bis +65 °C	65 ± 20 %
2. Betriebsbedingungen	Temperatur	Luftfeuchtigkeit
Laden	0°C bis +45°C	65 ± 20 %
Entladen	-20 °C bis +65 °C	65 ± 20 %

### Batterie aufladen

Verbinden Sie den DVD-Player mit dem mitgelieferten Netzteil. Die LED-Anzeige blinkt grün, während die Batterie aufgeladen wird und wird konstant grün leuchten, wenn die Batterie vollständig aufgeladen ist.

## 6. Einbau des DVD-Players in den PKW

Bitte benutzen Sie zur Befestigung des DVD-Players an der Rückseite der Kopfstützen das mitgelieferte Montageset.

1. Befestigen Sie den Winkelhalter mit der mitgelieferten Schraube an der Rückseite des DVD-Players. Drehen Sie zur Befestigung des Winkelhalters die Schraube in Uhrzeigerichtung fest.

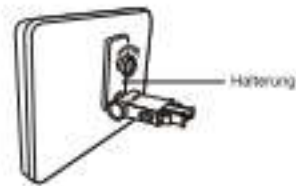

2. Ziehen Sie die Kopfstütze aus der Kopfstützenaufnahme heraus. Legen Sie die Playermontagehalterung so auf die Rückenlehne auf, dass die Öffnungen der Playermontagehalterung deckungsgleich zu den Öffnungen der Kopfstützenaufnahmen sind. Achten Sie dabei darauf, dass die Playermontagehalterung sicher auf der Rückenlehne des Fahrer- bzw. Beifahrersitzes aufliegt. Stecken Sie die Kopfstütze

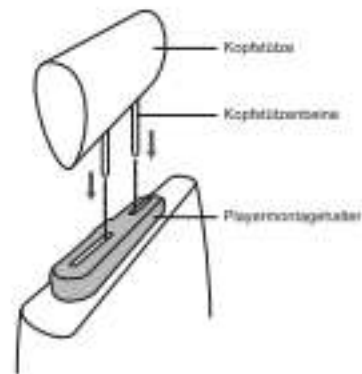

**Anmerkung :** Wenn die Beine der Kopfstütze zu dick für die Öffnungen der horizontalen Stützleiste der Halteklammer sind, dann lösen Sie bitte die 4 Schrauben der Stützleiste der Halteklammer, um die Öffnungen anzupassen. Wenn die Schrauben zu kurz sein sollten, dann verwenden Sie bitte längere Schrauben (mitgeliefert in der Geschenkbox).



3. Halten Sie den DVD-Player mit beiden Händen fest, wenn Sie den Winkelhalter fest in die Aufnahme drücken. Bei ordnungsgemäßer Sitz rastet der Halter mit einem Klicken ein. Überprüfen Sie nun den ordnungsgemäßen Sitz des DVD-Players.

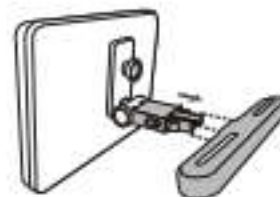

4. Stellen Sie nun die gewünschte Monitorneigung ein und sichern Sie den Monitor danach mit der Schraube rechts am Winkelhalter.



5. Halten Sie zum Herausziehen des DVD-Players aus dem Playermontagehalter den DVD-Player mit einer Hand fest. Drücken Sie mit der anderen Hand die Freigabeknöpfe rechts und links am Winkelhalter und ziehen Sie dann den DVD-Player heraus.







Es gibt mehrere Möglichkeiten, den tragbaren DVD-Player an der Halterung zu befestigen und im Auto zu montieren. Wählen Sie die stabilste Montagemöglichkeit in Ihrem Auto und den besten Blickwinkel für den Benutzer.



- Dieses Gerät darf niemals durch den PKW-Führer benutzt oder ungesichert im Auto mitgeführt werden.
- Wenn Sie den Player in Ihrem PKW benutzen, dann achten Sie auf ordnungsgemäßen Sitz des Winkelhalters in der Aufnahme und am Gehäuse des Players. Achten Sie weiterhin darauf, dass der Player keine Sicherheitseinrichtungen (auch Airbags und Sicherheitsgurte) behindert.
- Auch bei der Benutzung dieses Geräts hat sich jeder PKW-Fahrgast während der Beförderung anzuschnallen.
- Kontaktieren Sie bitte bei Unklarheiten Ihren PKW-Händler für weitere Informationen.

## 7. Garantie

Lenco bietet Leistungen und Garantien im Einklang mit Europäischem Recht. Im Falle von Reparaturen (sowohl während als auch nach Ablauf der Garantiezeit) sollten Sie deshalb Ihren Einzelhändler kontaktieren.

**Wichtiger Hinweis:** Es ist nicht möglich, Geräte für Reparaturen direkt an Lenco zu schicken.

**Wichtiger Hinweis:** Falls dieses Gerät von einem nicht autorisierten Kundendienst geöffnet oder darauf zugegriffen wird, erlischt die Garantie.

Dieses Gerät ist nicht für professionelle Zwecke geeignet. Falls das Gerät für professionelle Zwecke eingesetzt wird, erlöschen alle Garantieverpflichtungen seitens des Herstellers.

## 8. Haftungsausschluss

Aktualisierungen der Firmware und/oder Hardware-Komponenten werden regelmäßig durchgeführt. Daher können einige der Anweisungen, Spezifikationen und Abbildungen in dieser Dokumentation von Ihrer individuellen Situation abweichen. Alle in diesem Handbuch beschriebenen Elemente dienen nur zur Illustration und treffen auf Ihre individuelle Situation möglicherweise nicht zu. Aus der in diesem Handbuch getätigten Beschreibung können keine Rechtsansprüche oder Ansprüche geltend gemacht werden.

## 9. Entsorgung des Altgeräts



Dieses Symbol zeigt an, dass das entsprechende Produkt oder dessen Batterie in Europa nicht mit dem normalen Hausmüll entsorgt werden darf. Um die ordnungsgemäße Abfallbehandlung des Produkts und dessen Batterie zu gewährleisten, müssen diese im Einklang mit allen anwendbaren örtlichen Vorschriften zur Entsorgung von Elektrogeräten und Batterien entsorgt werden. Dabei helfen Sie, natürliche Ressourcen zu schonen und Umweltschutzstandards zur Verwertung und Entsorgung von Altgeräten aufrecht zu halten (Waste Electrical and Electronic Equipment Directive).

## 10. CE-Kennzeichen



Hiermit erklärt Commaxx B.V. Wiebachstraat 37, 6466 NG Kerkrade, The Netherlands, dass dieses Produkt den grundsätzlichen Anforderungen der EU-Richtlinie entspricht. Die Konformitätserklärung ist erhältlich unter [techdoc@commaxxgroup.com](mailto:techdoc@commaxxgroup.com)

## 11. Service

Weitere Informationen und Unterstützung erhalten Sie unter [www.lenco.com](http://www.lenco.com)

Commaxx B.V. Wiebachstraat 37, 6466 NG Kerkrade, The Netherlands.

**ATTENTION :**

L'utilisation de commandes ou de réglages ou l'exécution de procédures autres que celles spécifiées dans ce manuel peut entraîner une exposition à des rayonnements dangereux.

**PRÉCAUTIONS AVANT UTILISATION****GARDEZ CES INSTRUCTIONS À L'ESPRIT :**

1. Ne couvrez pas et n'obturez pas les ouvertures de ventilation. Lorsque vous placez l'appareil sur une étagère, laissez 5 cm (2") d'espace libre tout autour de l'appareil.
2. Installez-le conformément au mode d'emploi fourni.
3. Gardez l'appareil à l'écart des sources de chaleur telles que des radiateurs, appareils de chauffage, fours, bougies et autres produits générant de la chaleur ou une flamme nue. L'appareil ne peut être utilisé que dans des climats tempérés. Il faut éviter les environnements extrêmement froids ou chauds. Température de fonctionnement entre 0 et 35 °C.
4. Évitez d'utiliser l'appareil à proximité de champs magnétiques puissants.
5. Des décharges électrostatiques peuvent perturber le fonctionnement de cet appareil. Dans ce cas, il suffit de réinitialiser et de redémarrer l'appareil en suivant le mode d'emploi. Pendant le transfert de fichiers, manipulez l'appareil avec précaution et faites-le fonctionner dans un environnement sans électricité statique.
6. Mise en garde ! N'introduisez jamais un objet dans l'appareil par les ouvertures et les fentes de ventilation. Étant donné que des tensions élevées sont présentes à l'intérieur du produit, l'insertion d'un objet peut entraîner une électrocution et/ou court-circuiter les composants internes. Pour les mêmes raisons, ne versez pas de l'eau ou un liquide sur le produit.
7. Ne l'utilisez pas dans des endroits humides tels qu'une salle de bain, une cuisine pleine de vapeur ou à proximité d'une piscine.
8. L'appareil ne doit pas être exposé à des écoulements ou des éclaboussures et aucun objet contenant un liquide, tel qu'un vase, ne doit être posé sur ou près de l'appareil.
9. N'utilisez pas cet appareil lorsque de la condensation est possible. Lorsque l'appareil est utilisé dans une pièce chaude et humide, des gouttelettes d'eau ou de la condensation peuvent se produire à l'intérieur de l'appareil et celui-ci pourrait ne pas fonctionner correctement ; laissez-le l'appareil éteint pendant 1 ou 2 heures avant de le rallumer : l'appareil doit être sec avant d'être mis sous tension.
10. Bien que ce dispositif soit fabriqué avec le plus grand soin et contrôlé à plusieurs reprises avant de quitter l'usine, des problèmes peuvent néanmoins survenir, comme avec tous les appareils électriques. Si l'appareil émet de la fumée ou en cas d'accumulation excessive de la chaleur ou d'un phénomène inattendu, débranchez immédiatement la fiche d'alimentation du secteur.
11. Cet appareil doit fonctionner avec la source d'alimentation indiquée sur la plaque signalétique. Si vous n'êtes pas sûr du type d'alimentation utilisé chez vous, contactez votre revendeur ou le fournisseur local d'électricité.
12. Tenez l'appareil à l'abri des rongeurs. Les rongeurs aiment mordre les cordons d'alimentation.
13. Pour nettoyer l'appareil, servez-vous d'un chiffon doux et sec. N'utilisez pas de solvant ni d'autre liquide à base de pétrole. Pour enlever les taches importantes, vous pouvez vous servir d'un chiffon humide imbibé d'une solution de détergent dilué.
14. Le fournisseur n'est pas responsable des dommages ou pertes de données causés par un dysfonctionnement, une utilisation abusive, une modification de l'appareil ou un remplacement de la batterie.
15. N'interrompez pas la connexion lorsque l'appareil formate ou transfère des fichiers. Dans le cas contraire, les données pourraient être endommagées ou perdues.
16. Si l'appareil a une fonction de lecture USB, il convient de brancher la clé USB directement sur l'appareil. N'utilisez pas de rallonge USB, car cela peut causer des interférences provoquant une perte de données.
17. La plaque signalétique se situe en dessous ou à l'arrière de l'appareil.
18. Cet appareil ne doit pas être utilisé par des personnes (enfants compris) souffrant de handicaps physiques, sensoriels ou mentaux, ou manquant d'expérience et de connaissances, sauf si elles sont sous surveillance ou ont reçu des instructions sur l'utilisation correcte de l'appareil par la personne qui est responsable de leur sécurité.
19. Ce produit est conçu pour un usage non professionnel, et non commercial ou industriel.
20. Vérifiez que l'appareil est en position stable. La garantie ne couvre pas les dégâts occasionnés par des vibrations, par des chocs, par l'utilisation de cet appareil en position instable ou par la non-observation de tout autre avertissement ou précaution contenus dans ce mode d'emploi.
21. Ne retirez jamais le boîtier de l'appareil.
22. Ne placez jamais cet appareil sur un autre appareil électrique.

23. Ne laissez pas les sacs en plastique à la portée des enfants.
24. Utilisez uniquement les accessoires recommandés par le fabricant.
25. Confiez l'entretien et les réparations à un personnel qualifié. Une réparation est nécessaire lorsque l'appareil a été endommagé de quelque façon que ce soit, par exemple lorsque le cordon d'alimentation ou la prise sont endommagés, lorsqu'un liquide s'est déversé ou des objets ont été introduits dans l'appareil, lorsque l'appareil a été exposé à la pluie ou à l'humidité, lorsqu'il ne fonctionne pas correctement ou est tombé.
26. Une exposition prolongée à la musique avec un volume élevé peut entraîner une perte auditive temporaire ou permanente.
27. Si le produit est livré avec un câble d'alimentation ou un adaptateur secteur :
  - Au moindre problème, débranchez le cordon d'alimentation et adressez-vous à un technicien qualifié.
  - Pour que l'alimentation soit parfaitement déconnectée, la fiche d'alimentation de l'appareil doit être débranchée de la prise secteur.
  - Ne marchez pas sur l'adaptateur secteur ou ne le coincez pas. Faites très attention, en particulier à proximité des fiches et du point de sortie du câble. Ne placez pas d'objets lourds sur l'adaptateur secteur, car ils pourraient l'endommager. Gardez l'appareil hors de portée des enfants ! Ils pourraient se blesser gravement s'ils jouent avec le câble d'alimentation.
  - Débranchez cet appareil pendant les orages ou lorsqu'il n'est pas utilisé pendant une longue durée.
  - La prise secteur doit être installée près de l'appareil et doit être facilement accessible.
  - Ne surchargez pas les prises de courant ou les rallonges. Une surcharge peut entraîner un incendie ou une électrocution.
  - Les appareils de classe 1 doivent être branchés à une prise de courant disposant d'une connexion protectrice à la terre.
  - Les appareils de classe 2 ne nécessitent pas de connexion à la terre.
  - Tirez toujours sur la fiche pour débrancher le cordon de la prise secteur. Ne tirez pas sur le cordon d'alimentation. Cela pourrait provoquer un court-circuit.
  - N'utilisez pas un cordon ou une fiche d'alimentation endommagé ni une prise desserrée. Vous courez un risque d'incendie ou de décharge électrique.
28. Si le produit contient ou est livré avec une télécommande contenant des piles boutons :
 

Avertissement :

  - « N'ingérez pas la pile, car vous risquez une brûlure chimique » ou une formule équivalente.
  - [Quand la télécommande est fournie] L'ingestion d'une pile bouton peut causer de graves brûlures internes en seulement 2 heures et causer la mort.
  - Tenez les piles neuves et usagées hors de portée des enfants.
  - Si le compartiment à piles ne se ferme pas correctement, cessez d'utiliser l'appareil et tenez-le hors de portée des enfants.
  - Si vous pensez que les piles ont été avalées ou placées à l'intérieur d'une partie du corps, consultez un médecin immédiatement.
29. Mise en garde concernant l'utilisation des batteries :
  - Risque d'explosion si la pile est mal remplacée. Remplacez les piles par des piles d'un type identique ou équivalent.
  - La batterie ne peut pas être soumise à des températures extrêmes élevées ou basses, à une faible pression d'air à haute altitude pendant l'utilisation, le stockage ou le transport.
  - Remplacement d'une batterie d'un type incorrect qui peut entraîner une explosion ou une fuite de liquide ou de gaz inflammable.
  - Élimination d'une batterie dans un feu ou un four chaud, ou broyage ou découpe mécanique d'une batterie, qui peut entraîner une explosion.
  - Le fait de laisser une batterie dans un environnement extrêmement chaud qui peut entraîner une explosion ou une fuite de liquide ou de gaz inflammable.
  - Batterie soumise à une pression d'air extrêmement basse qui peut entraîner une explosion ou une fuite de liquide ou de gaz inflammable.
  - Veuillez considérer les questions environnementales lors de la mise au rebut des piles.

#### **INSTALLATION**

- Déballez toutes les pièces et enlevez le matériau de protection.
- Ne connectez pas l'unité au secteur avant d'avoir vérifié la tension du secteur et avant que toutes les autres connexions n'aient été effectuées.



## AVERTISSEMENT

Produit laser de classe 1

PRODUIT LASER DE CLASSE 1 APPAREIL À LASER DE CLASSE 1 PRODUCTO LASER DE CLASE 1	ATTENTION SI LE PRODUIT EST OUVERT ET SI LES SÉCURITÉS SONT DÉVERROUILLÉES, IL EXISTE UN DANGER DE RADIATION LASER INVISIBLE, ÉVITEZ DE VOUS EXPOSER À CE FAISCEAU.	
--	--	---

Ce produit contient un dispositif laser à faible puissance.

Avertissement : Ne touchez pas la tête de lecture.

	<b>AVERTISSEMENT :</b> L'utilisation d'un lecteur de musique personnel dans la circulation peut détourner l'attention de l'auditeur de dangers potentiels tels que l'approche des voitures.
	<b>AVERTISSEMENT :</b> Pour éviter une éventuelle détérioration de l'ouïe, n'écoutez pas la musique à un niveau de volume élevé pendant des périodes prolongées.

Adaptateur d'alimentation

Fabricant : Shenzhen TEKA Technology Co., Ltd

Numéro du modèle : TEKA-TB095100EU

Utilisez exclusivement le bloc d'alimentation indiqué dans les instructions d'utilisation

Informations	Valeur et précision
Nom ou marque du fabricant, enregistrement commercial et adresse	Shenzhen TEKA Technology Co., Ltd Building A, No. 21, XiFu Road, Red Star Community, SongGang Street, Baoan District, Shenzhen, Guangdong Province, 518105, P.R. China.
Référence du modèle	TEKA-TB095100EU
Tension d'entrée	100-240V
Fréquence du CA d'entrée	50/60HZ
Tension de sortie	9.5V DC
Courant de sortie	1.0A
Puissance de sortie	9.5W
Rendement moyen en mode actif	82.42%
Rendement à faible charge (10 %)	75.37%
Consommation électrique sans charge	0.06W

## 2. Identification des touches

### Unité principale

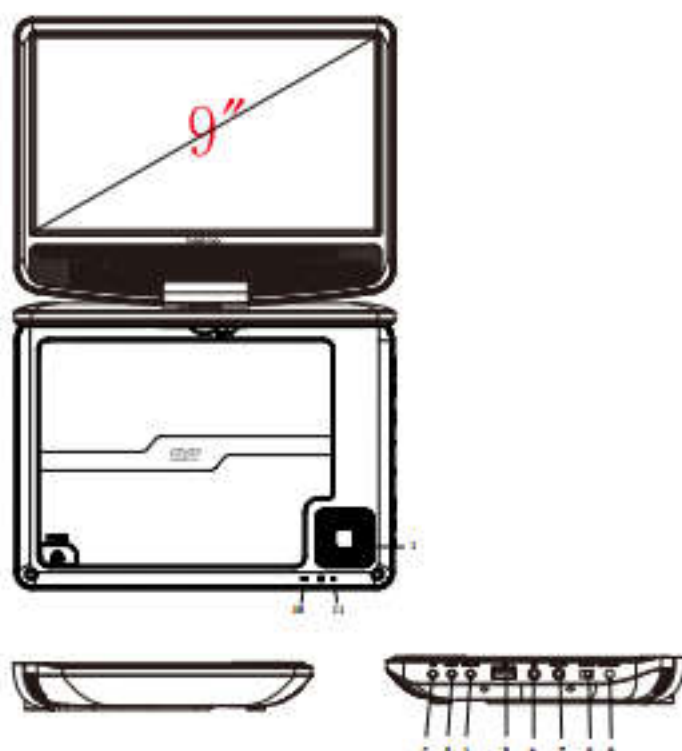

1. ▲/◀◀ Haut/Précédent  
▼/▶▶ Bas/Suivant  
◀/VOL- Gauche/Diminuer le volume  
▶/VOL+ Droite/Augmenter volume
2. ▶|| LECTURE/PAUSE
3. SETUP
4. SOURCE
5. USB
6. 🎧 Prise casque
7. Sortie AV
8. ON/OFF
9. DC IN 9-12V
10. Témoin de Charge de la Batterie  
S'allume en rouge lorsque la batterie est en chargement.  
S'allume en vert lorsque la batterie est entièrement chargée.
11. Témoin d'alimentation  
S'allume en rouge lorsque l'appareil est mis sous tension.

## 2. Identification des touches

### Télécommande

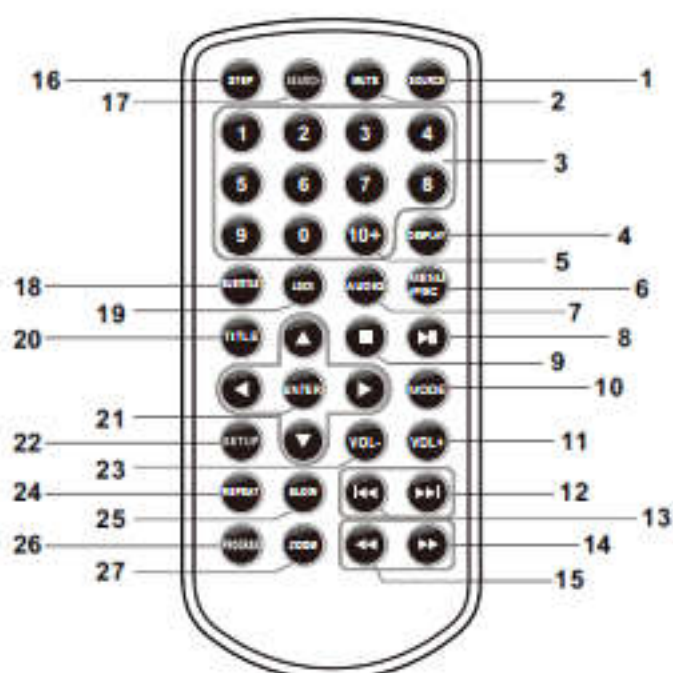

#### 1. SOURCE

DVD/USB.

#### 2. MUTE

Désactive la sortie Audio.

#### 3. TOUCHES NUMÉRIQUES DE 0 À 9

Sélectionne les options numérotées dans un menu.

#### 4. DISPLAY

Pour afficher des informations sur le temps de lecture et l'état.

#### 5. TOUCHE 10+

Pour sélectionner la piste 10, en mode CD, appuyez d'abord sur la touche 10+, puis sur la touche 0. En mode DVD, appuyez sur la touche 10+ pour sélectionner un numéro de piste supérieur à 10. Par exemple, pour la piste 12, appuyez d'abord sur 10+, une barre en surbrillance apparaît, appuyez de nouveau sur 10+, puis sur la touche numérotée 2. Pour sélectionner la piste 23, appuyez trois fois sur la touche 10+, puis sur la touche numérotée 3.

#### 6. MENU/PBC

Retour au menu principal (DVD).

Activer/désactiver PBC (contrôle de lecture) (VCD).

## 7. AUDIO

**DVD** : Appuyez plusieurs fois sur AUDIO pendant la lecture pour entendre différentes langues ou pistes audio, si disponibles.

**CD/VCD** : Appuyez plusieurs fois sur AUDIO durant la lecture pour entendre différents canaux audio (Gauche, Droit, Mixte ou Stéréo).

## 8. LECTURE/PAUSE

Appuyez une fois sur LECTURE/PAUSE pour interrompre la lecture, appuyez une seconde fois sur LECTURE/PAUSE pour reprendre la lecture.

## 9. ARRÊTER

Lorsque cette touche est appuyée une première fois, l'appareil enregistre le point d'arrêt, d'où la lecture reprendra si on appuie sur LECTURE (▶||) ultérieurement. Mais si la touche ARRÊTER est appuyée à nouveau au lieu de la touche LECTURE (▶||), il n'y aura plus de reprise de lecture.

## 10. MODE

Définir les paramètres LCD (luminosité, contraste et saturation).

## 11. VOL+

## 23. VOL-

Régler le volume.

## 12. Avance rapide

Pour aller au chapitre/piste suivante.

En mode MP3, si vous souhaitez sélectionner une piste particulière, vous devez appuyer sur la touche numérotée de la télécommande ou sur la touche ▲/▼ pour mettre en surbrillance la piste, puis appuyez sur la touche « ENTER ».

## 13. Retour rapide

Pour aller au début du chapitre/piste précédente.

En mode MP3, si vous souhaitez sélectionner une piste particulière, vous devez appuyer sur la touche numérotée de la télécommande ou sur la touche ▲/▼ pour mettre en surbrillance la piste, puis appuyez sur la touche « ENTER ».

## 14. TOUCHE ▶▶

Appuyer sur la touche ▶▶ permet d'effectuer une lecture accélérée vers l'avant sur 5 niveaux de vitesse (x2 -> x4 -> x8 -> x16 -> x32 -> LECTURE) ; appuyez sur la touche de LECTURE pour revenir à la vitesse normale de lecture.



## 2. Identification des touches

### *Télécommande*

#### 15. TOUCHE ◀◀

Appuyer sur la touche ◀◀ permet d'effectuer une lecture accélérée vers l'arrière sur 5 niveaux de vitesse (x2 -> x4 -> x8 -> x16 -> x32 -> LECTURE) ; appuyez sur la touche de LECTURE pour revenir à la vitesse normale de lecture.

#### 16. STEP

Définir le mode image par image DVD.

#### 17. SEARCH

Aller à un point temporel, un titre/chapitre souhaité en mode DVD.

#### 18. SUBTITLE

Appuyez plusieurs fois sur SUBTITLE pendant la lecture pour entendre différentes langues de sous-titrage.

#### 19. VERROUILLAGE

Appuyez sur la touche « LOCK » de la télécommande pour verrouiller les touches du lecteur/de la télécommande (à l'exception de la touche EJECTER, du commutateur MARCHE/ARRET et de la touche « LOCK » de la télécommande). Appuyez à nouveau sur la touche « LOCK » pour déverrouiller les touches. Lorsque le lecteur est éteint, la fonction de verrouillage des touches est automatiquement désactivée.

#### 20. TITLE

Retour au menu titre du DVD.

#### 21. ENTER

Pour confirmer la sélection dans un menu.

#### 22. SETUP

Pour accéder ou quitter le menu configuration.

#### 24. REPEAT

Appuyer sur REPEAT durant la lecture pour choisir le mode de répétition souhaité.

DVD : vous pouvez sélectionner répéter le chapitre/titre ou désactiver la répétition.

CD/VCD : vous pouvez sélectionner répéter une fois/tout/désactiver la répétition.

MP3 : il est possible de choisir le mode de répétition simple/par dossier/désactivée et le mode de lecture aléatoire.

## 25. SLOW

Appuyez sur la touche SLOW à plusieurs reprises pour passer en lecture ralentie et faire défiler les différentes vitesses. Les vitesses sont 1/2, 1/4, 1/8, 1/16 et normale.

## 26. PROGRAM

**DVD/VCD** : La fonction de programmation vous permet de créer une liste de contenus que vous désirez entendre ou visualiser. Appuyez sur la touche PROGRAM. Le menu correspondant apparaît sur l'écran. Sélectionnez les titres, chapitres ou pistes que vous désirez à l'aide des touches numériques. Sélectionnez l'option PLAY pour démarrer la lecture de la liste que vous venez de programmer. Pour reprendre la lecture normale, appuyez sur PROGRAM et sélectionnez l'option vide du programme dans le menu du programme, appuyez sur PROGRAM pour quitter le menu du programme.

**MP3** : Appuyez sur la touche PROGRAM pour revenir à la liste des fichiers.

Appuyez de nouveau sur la touche PROGRAM pour revenir au dossier MP3.

## 27. ZOOM

DVD/VCD : Utilisez ZOOM pour agrandir ou réduire l'image vidéo.

1. Appuyez sur ZOOM pendant la lecture ou une lecture suspendue pour activer la fonction Zoom. Le cadre carré apparaît brièvement dans le coin inférieur droit de l'image.
2. Chaque pression sur la touche ZOOM changera l'affichage de l'écran du téléviseur dans l'ordre suivant :

agrandir x2 → agrandir x3 → agrandir x4 → réduire 1/2 → réduire 1/3 → réduire 1/4 → taille normale

JPEG : Utilisez ZOOM pour agrandir ou réduire l'image vidéo.

1. Appuyez sur « ZOOM ».
  2. Utilisez « ►► » pour agrandir et « ◀◀ » pour réduire l'image.
- Utilisez les touches ▲ ▼ ◀ ▶ pour parcourir l'image agrandie.

### 3. Menu configuration

#### Page Configuration Générale

Appuyez sur la touche SETUP pour ouvrir le menu Configuration. Utilisez les touches directionnelles ▲ ▼ ◀ ▶ pour sélectionner les éléments de votre choix. Après avoir terminé les réglages, appuyez de nouveau sur SETUP pour retourner à l'affichage normal.

Les éléments suivants du menu peuvent être modifiés :

**GENERAL (GÉNÉRAL)** : affiche la page menu GENERAL (GÉNÉRAL).

**AUDIO** : affiche la page menu AUDIO.

**VIDEO (VIDÉO)** : affiche la page menu VIDEO (VIDÉO).

**PREFERENCE (PRÉFÉRENCES)** : affiche la page menu PREFERENCE (PRÉFÉRENCES).

#### Page Configuration Générale

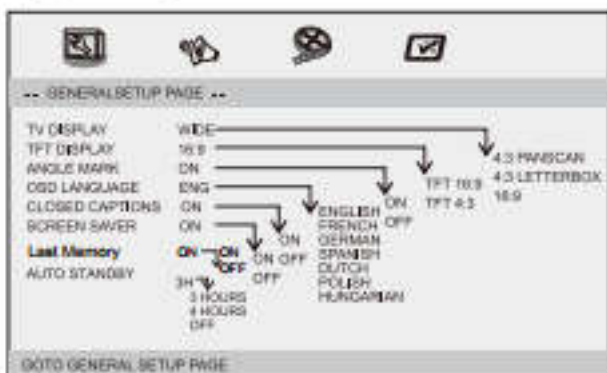

**TV DISPLAY (AFFICHAGE TV)** : sélectionne le format d'image de lecture.

**4:3 PANSKAN (PANSCAN 4:3)** : si vous avez un écran télé normal et vous souhaitez que les deux côtés de l'image soient rognés ou ajustés pour tenir sur tout l'écran.

**4:3 LETTERBOX (BOÎTE AUX LETTRES 4:3)** : Si vous avez un écran télé normal. Dans ce cas, une large image avec des bandes noires apparaissent en haut et en bas de l'écran télé.

**16:9** : Affichage d'écran large.

**TFT DISPLAY (AFFICHAGE TFT)** : Sélectionnez la taille d'affichage TFT 16:9 ou 4:3.

#### Angle Mark (Marques des angles)

Affiche des informations sur l'angle actuel, si disponibles sur le disque, dans le coin droit de l'écran TFT.

#### OSD Language (Langue OSD)

Vous pouvez sélectionner la langue préférée.

### Closed Captions (Sous-titrages codés)

Les sous-titrages sont composés de données qui sont cachées dans le signal vidéo de certains disques. Avant de sélectionner cette fonction, assurez-vous que le disque contient des informations de sous-titrage et que votre téléviseur dispose également de cette fonction.

### Screen Saver (Économiseur d'écran)

Cette fonction active ou désactive l'économiseur d'écran.

### Dernière mémoire

Si cette fonction est sur Marche, le DVD reprend la lecture à partir de la dernière position connue, quand l'unité a été arrêtée ou éteinte, ou quand le DVD a été réinséré.

### Auto Standby (Mise en veille automatique)

Cette fonction permet de fixer le délai de veille automatique à 3 ou 4 heures.

3 HOURS (3 HEURES) : l'appareil passe en veille après 3 heures s'il n'y a aucune interaction avec l'utilisateur pendant cette période.

4 HOURS (4 HEURES) : l'appareil passe en veille après 4 heures s'il n'y a aucune interaction avec l'utilisateur pendant cette période.

OFF (ARRÊT) : la fonction de mise en veille automatique est désactivée et l'appareil restera allumé « marche » même en cas d'inactivité de l'utilisateur.

## Page Configuration audio

### Page Configuration audio

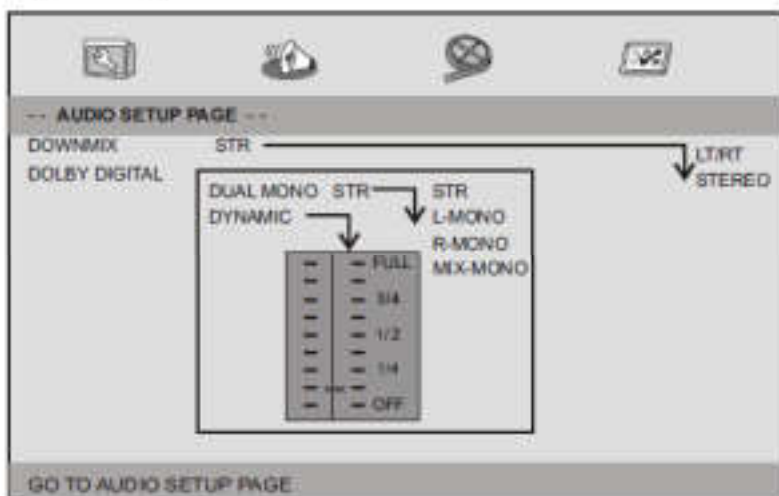

### 3. Menu configuration

#### *Page Configuration audio*

##### **Downmix (Mixage réducteur)**

Cette option permet de régler la sortie analogique stéréo de votre lecteur DVD.

**LT/RT** : Sélectionnez cette option si votre lecteur DVD est connecté à un décodeur Dolby Pro Logic.

**Stereo (Stéréo)** : Sélectionnez cette option lorsque la sortie fournit du son uniquement depuis les deux enceintes avant.

##### **Dolby digital**

Les options incluses dans la configuration Dolby Digital sont : « Dual Mono » (Double mono) et « Dynamic » (Dynamique).

##### **Dual Mono (Double mono)**

**Stereo (Stéréo)** : Le son mono gauche est envoyé vers l'enceinte gauche et le son mono droit est envoyé vers l'enceinte droite.

**L-Mono (Mono gauche)** : Le son mono gauche est envoyé vers les enceintes gauche et droite.

**R-Mono (Mono droit)** : Le son mono droit est envoyé vers les enceintes gauche et droite.

**Mix-Mono (Mono mixte)** : Les sons mono gauche et droite mixés sont envoyés vers les enceintes gauche et droite.

##### **Dynamic (Dynamique)**

Compression de la gamme dynamique.

#### *Page des réglages vidéo*

##### **Page Configuration vidéo**

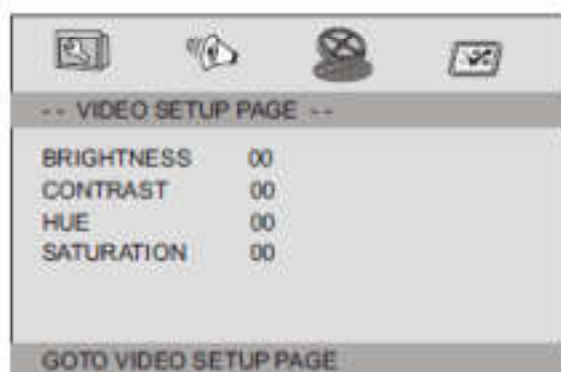

Brightness, Contrast, Hue, Saturation (Luminosité, contraste, nuance, saturation) : réglage de la qualité vidéo.

## Page Préférences

### Page Préférences

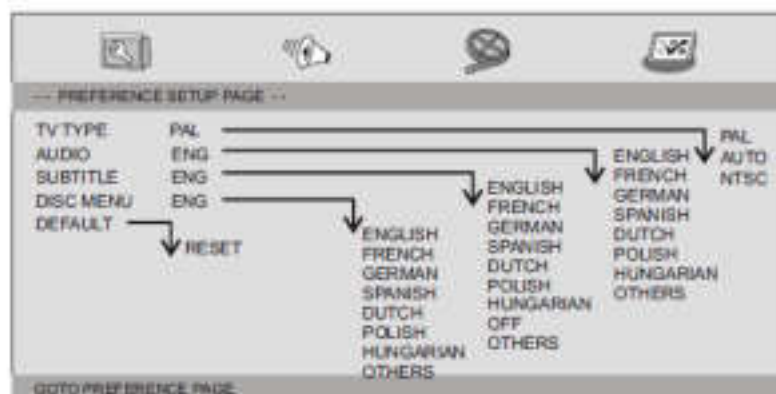

### TV Type (Type TV)

Pour sélectionner le système de couleurs AV qui correspond à votre télé. Ce lecteur DVD est compatible avec les systèmes NTSC et PAL.

## 3. Menu configuration

### Page Préférences

**PAL** – faites ce choix si vous vous connectez à un téléviseur de système PAL. Le signal vidéo au format NTSC sera converti en format PAL.

**NTSC** – faites ce choix si vous vous connectez à un téléviseur de système NTSC. Le signal vidéo au format PAL sera converti en format NTSC.

**Auto** : Change automatiquement le signal de sortie vidéo selon le format du disque en cours de lecture.

**Audio** : Sélection de la langue audio (si disponible).

**Subtitle (Sous-titrage)** : Sélection de la langue de sous-titrage (si disponible).

**Disc Menu (Menu disque)** : Sélectionne une langue pour le menu du disque (si disponible).

**Par défaut** : Rétablit les réglages d'usine.

## 4. Paramètres et spécifications

### Données techniques

Elément		Exigences standards
Exigences d'alimentation		: 100-240 V CA, 50/60 Hz
Consommation électrique		: < 10 W
Humidité de fonctionnement		: 5 % à 90 %
Sortie	SORTIE VIDEO	: 1 V c-c (75 $\Omega$ )
	SORTIE AUDIO	: 1,2 V rms (1 kHz, 0 dB)
	Audio	: Haut-parleur : 1 W x 2, sortie casque

### Système

Laser	: Laser semi-conducteur, longueur d'onde 650 nm
Système de signal	: NTSC/PAL
Réponse en fréquence	: 20 Hz à 20 kHz (1 dB)
Rapport signal/bruit	: Supérieur à 80 dB (connecteurs ANALOG OUT seulement)
Gamme dynamique	: Supérieure à 85 dB (DVD/CD)

Remarque : Les spécifications et le design peuvent être modifiés sans préavis.

## 5. Paramètres de la batterie

Spécifications de la batterie :

Sortie : 7,4 V

Temps de charge/décharge :

Temps de charge standard : 3 h à 4 h

Conditions de stockage et de fonctionnement :

1. Conditions de stockage	Température	Humidité
6 mois	-20 °C à +45 °C	65 $\pm$ 20 %
1 semaine	-20°C ~ +65°C	65 $\pm$ 20 %
2. Conditions de fonctionnement	Température	Humidité
Charge standard	0°C ~ +45°C	65 $\pm$ 20 %
Décharge standard	-20°C ~ +65°C	65 $\pm$ 20 %

Batterie en cours de charge

Branchez l'adaptateur du lecteur de DVD à l'adaptateur d'alimentation fourni, puis l'indicateur à LED clignote en vert quand la batterie est en cours de charge et s'allume en vert quand la batterie est entièrement chargée.

## 6. Montage du DVD dans une voiture

Utilisez le kit de fixation fourni pour installer un lecteur de DVD à l'arrière d'un appuie-tête de véhicule.

1. Alignez le boulon de support angulaire avec le trou de vis à l'arrière de le lecteur DVD. Tourner le boulon dans le sens des aiguilles d'une montre et fixez le support.

2. Levez l'appuie-tête hors de ses supports de pieds. Alignez le support horizontal avec les fentes de pieds de l'appuie-tête et vérifiez que le support horizontal repose solidement sur le haut du siège de voiture. Remontez l'appuie-tête.

**Remarque :** Si les jambes du repose-tête sont trop épaisses pour permettre l'ouverture de la barre de support horizontale, dévissez les 4 vis de la barre de support pour ajuster l'ouverture. Si les vis sont trop courtes, utilisez les vis plus longues (fournies dans la boîte).

3. Tenez le DVD fermement avec les deux mains et insérez le support angulaire fermement dans la barre de support. Il s'enclenchera. Vérifiez que tout l'appareil est bien fixé.

4. Réglez l'angle du lecteur DVD, puis fixez-le en serrant le boulon à droite.

5. Pour enlever le DVD de la barre de support horizontale, soutenez le lecteur DVD avec une main. Avec l'autre main, serrez fermement les boutons de déblocage des deux côtés du support angulaire et tirez.

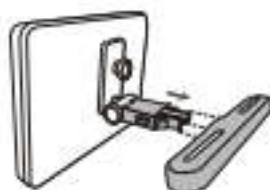
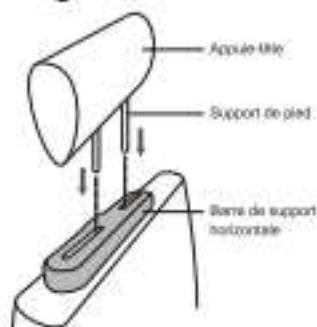





**Il existe plusieurs manières de fixer le lecteur DVD portable au support et de l'installer dans l'automobile. Veuillez trouver la solution la plus stable pour votre automobile, et qui offre le meilleur angle de visionnage à l'utilisateur.**



- Cet appareil ne doit jamais être utilisé par le conducteur du véhicule ou laissé non fixé dans le véhicule en marche.
- Si cet appareil est utilisé dans votre véhicule, vérifiez qu'il est fixé et maintenu en toute sécurité, et qu'il n'obstrue pas les dispositifs de sécurité tels que les airbags ou les ceintures de sécurité.
- Tous les passagers doivent fermer leur ceinture de sécurité en utilisation cet appareil dans un véhicule en marche.
- En cas de doute, demandez des conseils au constructeur de votre véhicule.

## 7. Garantie

Lenco propose un entretien et une garantie conformément à la législation européenne, ce qui signifie qu'en cas de besoin de réparation (aussi bien pendant et après la période de garantie), vous pouvez contacter votre revendeur le plus proche.

Remarque importante : Il n'est pas possible de renvoyer l'appareil pour réparation directement à Lenco.

Remarque importante : Si l'unité est ouverte ou modifiée de quelque manière que ce soit par un réparateur non agréé, la garantie serait caduque.

Cet appareil ne convient pas à une utilisation professionnelle. En cas d'utilisation professionnelle, les obligations de garantie du fabricant seront annulées.

## 8. Clause de non responsabilité

Des mises à jour du logiciel et/ou des composants informatiques sont régulièrement effectuées. Il se peut donc que certaines instructions, caractéristiques et images présentes dans ce document diffèrent légèrement de votre configuration spécifique. Tous les articles décrits dans ce guide le sont fournis uniquement à des fins d'illustration et peuvent ne pas s'appliquer à une configuration spécifique. Aucun droit légal ne peut être obtenu depuis les informations contenues dans ce manuel.

## 9. Mise au rebut de l'appareil usagé



Ce symbole indique que l'équipement électrique concerné ou la batterie ne doivent pas être jetés parmi les autres déchets ménagers en Europe. Afin de garantir un traitement approprié de la batterie ou de l'appareil usagés, veuillez les mettre au rebut conformément à la réglementation locale en vigueur relative aux équipements électriques et autres batteries. En agissant de la sorte, vous contribuerez à la préservation des ressources naturelles et à l'amélioration des niveaux de protection environnementale concernant le traitement et la destruction des déchets électriques (Directive sur les déchets des équipements électriques et électroniques).

## 10. Marquage CE



Par la présente, Commaxx B.V. Wiebachstraat 37, 6466 NG Kerkrade, The Netherlands, déclare que ce produit est conforme aux exigences principales des directives européennes. La déclaration de conformité peut être consultée au lien : [techdoc@commaxxgroup.com](mailto:techdoc@commaxxgroup.com)

## 11. Service

Pour en savoir plus et obtenir de l'assistance, visitez [www.lenco.com](http://www.lenco.com)

Commaxx B.V. Wiebachstraat 37, 6466 NG Kerkrade, The Netherlands.

**PRECAUCIÓN:**

El uso de los controles o ajustes o el funcionamiento de los procedimientos excepto a aquellos especificados aquí pueden provocar una exposición peligrosa a la radiación.

**PRECAUCIONES PREVIAS AL USO****TENGA ESTAS INSTRUCCIONES EN MENTE:**

1. No cubra o bloquee ninguna apertura de ventilación. Cuando coloque el dispositivo en una estantería, deje 5 cm (2") de espacio libre alrededor de todo el dispositivo.
2. Instálolo conforme al manual de usuario que se adjunta.
3. Mantenga el aparato alejado de fuentes de calor, como radiadores, calentadores, estufas, velas u otros productos que generen calor o llama viva. El aparato solo puede usarse en climas moderados. Se deben evitar los entornos extremadamente fríos o cálidos. La temperatura de funcionamiento debe estar entre 0° y 35° C.
4. Evite usar el dispositivo cerca de campos magnéticos fuertes.
5. Una descarga electrostática puede entorpecer el uso normal de este dispositivo. En tal caso, simplemente reinicielo siguiendo el manual de instrucciones. Durante la transmisión de archivos, por favor manéjelo con cuidado opérela en un entorno libre de electricidad estática.
6. ¡Advertencia! Nunca inserte un objeto en el producto a través de las ventilaciones o aperturas. Alto voltaje fluye a través del producto e insertar un objeto puede provocar una descarga eléctrica y/o un cortocircuito de sus componentes internos. Por el mismo motivo, no derrame agua o líquidos en el producto.
7. No lo utilice en zonas húmedas, como cuartos de baño, cocinas en las que se forme vapor ni cerca de piscinas.
8. El aparato no debe exponerse a goteos o salpicaduras y asegúrese de que ningún objeto lleno de líquido, como jarrones, se colocan sobre o cerca del aparato.
9. No use este dispositivo cuando se pueda producir condensación. Cuando la unidad se use en una habitación húmeda y cálida con humedad, se pueden producir gotitas de agua o condensación dentro de la unidad y puede que esta no funcione adecuadamente; deje la unidad apagada durante 1 o 2 horas antes de volver a encender la unidad: la unidad debe secarse antes de conectarla potencia alguna.
10. Aunque este dispositivo está fabricado con el máximo cuidado y comprobado varias veces antes de salir de fábrica, todavía es posible que se puedan producir problemas, al igual que con todos los aparatos eléctricos. Si observa la aparición de humo, una acumulación excesiva de calor o cualquier otro fenómeno inesperado, deberá desconectar inmediatamente el enchufe de la toma de corriente.
11. Este dispositivo debe funcionar con una fuente de alimentación que se especifica en la etiqueta de especificaciones. Si no está seguro del tipo de alimentación que se usa en su hogar, consulte con el distribuidor o una compañía eléctrica local.
12. Manténgalo alejado de los roedores. Los roedores disfrutan mordiendo cables de alimentación.
13. Para limpiar el dispositivo use un paño seco y suave. No utilice líquidos disolventes ni con base de petróleo. Para eliminar manchas difíciles, puede usar un paño húmedo con detergente diluido.
14. El proveedor no asume ninguna responsabilidad por daños o datos perdidos provocados por un funcionamiento incorrecto, uso incorrecto, modificación del dispositivo o sustitución de la batería.
15. No interrumpa la conexión cuando el dispositivo esté formateando o transfiriendo archivos. En caso contrario, los datos se pueden estropear o perder.
16. Si la unidad dispone de función de reproducción USB, se debe conectar la memoria USB directamente en la unidad. No utilice cables de extensión USB ya que pueden crear interferencias que causen una pérdida de datos.
17. La etiqueta identificativa aparece marcada en la parte inferior o en el trasero del aparato.
18. Este aparato no está diseñado para su uso por personas (incluyendo niños) con discapacidades físicas, sensoriales o mentales o con falta de experiencia o conocimientos, salvo que estén bajo la supervisión o hayan recibido formación sobre el uso correcto del dispositivo por parte de una persona responsable de su seguridad.
19. Este producto está diseñado para un uso no profesional únicamente y no para un uso comercial o industrial.
20. Asegúrese de que la unidad esté fijada en una posición estable. La garantía no cubrirá aquellos daños causados por el uso de este producto en una posición inestable, por vibraciones o impactos o por no seguir las advertencias o precauciones que contiene este manual de usuario.
21. No retire nunca la carcasa de este aparato.
22. Nunca coloque el aparato sobre otro equipo eléctrico.
23. Mantenga las bolsas de plástico fuera del alcance de los niños.

24. Use únicamente los dispositivos/accesorios especificados por el fabricante.
25. Remita todas las reparaciones al personal cualificado. La reparación es necesaria cuando el aparato presente cualquier tipo de daño, como el cable de alimentación o el enchufe, cuando se haya derramado líquido o hayan caído objetos sobre el aparato, o cuando el aparato se haya visto expuesto a la lluvia o humedad, o no funcione normalmente o se haya caído.
26. La exposición prolongada a sonidos fuertes de reproductores personales de música puede provocar pérdida de audición temporal o permanente.
27. Si el producto se entrega con cable de alimentación o adaptador de alimentación CA:
  - Si se produce cualquier problema, desconecte el cable de alimentación CA y remita el mantenimiento a personal de servicio cualificado.
  - Para desconectar completamente la entrada de alimentación, el enchufe del aparato deberá desconectarse de la alimentación, ya que el dispositivo de desconexión es el enchufe del aparato.
  - No pise o pince el adaptador de alimentación. Tenga mucho cuidado, en especial cerca de las tomas y el punto de salida del cable. No coloque objetos pesados en el adaptador de alimentación, ya que pueden dañarlo. ¡Mantenga el dispositivo fuera del alcance de los niños! Si juegan con el cable de alimentación, puede sufrir lesiones graves.
  - Desconecte el dispositivo durante tormentas eléctricas o cuando no vaya a usarse durante periodos prolongados de tiempo.
  - La salida de la toma debe instalarse cerca del equipo y debe ser fácilmente accesible.
  - No sobrecargue las tomas CA o los cables de extensión. La sobrecarga puede provocar un incendio o una descarga eléctrica.
  - Los dispositivos con construcción de Clase 1 deben estar conectados a una toma de corriente con una conexión a tierra protegida.
  - Los dispositivos con construcción Clase 2 no requieren una conexión a tierra.
  - Sujete siempre el enchufe cuando los extraiga de la toma de corriente. No tire del cable de alimentación. Esto puede provocar un cortocircuito.
  - No utilice un cable de alimentación o enchufe deteriorado o una toma suelta. Si lo hace, podría provocar un incendio o una descarga eléctrica.
28. Si el producto contiene o se entrega con un mando a distancia que contiene pilas de botón / celdas:
 

Advertencia:

  - "Ni ingiera la pila, riesgo de quemadura química" o frase equivalente.
  - [El mando a distancia que se suministra con] Este producto contiene una pila de botón / celdas que si se ingiere puede causar graves quemaduras internas en solo 2 horas y puede provocar la muerte.
  - Mantenga las pilas nuevas o usadas fuera del alcance de los niños.
  - Si el compartimiento de la pila no se cierra correctamente, deje de usar el producto y no lo deje al alcance los niños.
  - Si tiene la sospecha de que una pila ha sido ingerida o se encuentra en algún lugar del cuerpo, busque inmediatamente atención médica.
29. Precaución con el uso de las pilas:
  - Existe riesgo de explosión si la pila no se sustituye correctamente. Sustitúyala únicamente con otra del mismo tipo u otro equivalente.
  - La pila no debe estar sometida a temperatura extremadamente altas o bajas, una presión baja del aire a gran altitud durante su uso, almacenamiento o transporte.
  - La sustitución de una pila por un tipo incorrecto puede provocar una explosión o la fuga de líquido o gas inflamable.
  - La eliminación de la pila en un fuego o en un horno, o cortando o aplastando mecánicamente una pila, puede provocar una explosión.
  - Dejar una pila en un entorno circundante con temperaturas extremadamente altas puede provocar una explosión o la fuga de líquido o gas inflamable.
  - Una pila sometida a una presión del aire extremadamente baja puede provocar una explosión o la fuga de líquido o gas inflamable.
  - Se debe prestar atención a los aspectos medioambientales sobre la eliminación de baterías.

#### **INSTALACIÓN**

- Desembale todas las piezas y retire el material protector.
- No conecte la unidad a la corriente eléctrica antes de comprobar la tensión de la corriente y antes de que se hayan hecho todas las demás conexiones.



## ADVERTENCIA

### Producto Láser Clase 1

<p>PRODUCTO LÁSER DE CLASE 1 APPAREIL À LASER DE CLASSE 1 PRODUCTO LASER DE CLASE 1</p>	<p>PRECAUCIÓN RADIACIÓN LÁSER INVISIBLE AL ABRIRLO Y ANULAR EL SISTEMA DE BLOQUEO. EVITE LA EXPOSICIÓN A ESTE HAZ</p>	
---	---	---

Este producto contiene un dispositivo láser de baja potencia.

### Advertencia: No toque la lente.

	<p><b>ADVERTENCIA:</b> Utilizar un reproductor de música personal mientras participa en el tráfico puede hacer que el usuario esté menos atento a los peligros potenciales, como vehículos que se acercan.</p>
	<p><b>ADVERTENCIA:</b> Para evitar posibles daños en la audición, no la escuche a volúmenes elevados durante largos periodos de tiempo.</p>

Adaptador de corriente:

Fabricante: Shenzhen TEKA Technology Co., Ltd

Número de modelo: TEKA-TB095100EU

Use únicamente la alimentación que se enumera en las instrucciones del usuario

Información	Valor y precisión
Nombre de los fabricantes o marcas registradas, registro comercial y dirección	Shenzhen TEKA Technology Co., Ltd Building A, No. 21, XiFu Road, Red Star Community, SongGang Street, Baoan District, Shenzhen, Guangdong Province, 518105, P.R. China.
Identificador del modelo	TEKA-TB095100EU
Tensión de entrada	100-240V
Frecuencia CA de entrada	50/60HZ
Tensión de salida	9.5V DC
Corriente de salida	1.0A
Potencia de salida	9.5W
Eficiencia activa media	82.42%
Eficiencia a carga baja (10%)	75.37%
Consumo energético sin carga	0.06W

## 2. Identificación de los controles

### Unidad principal

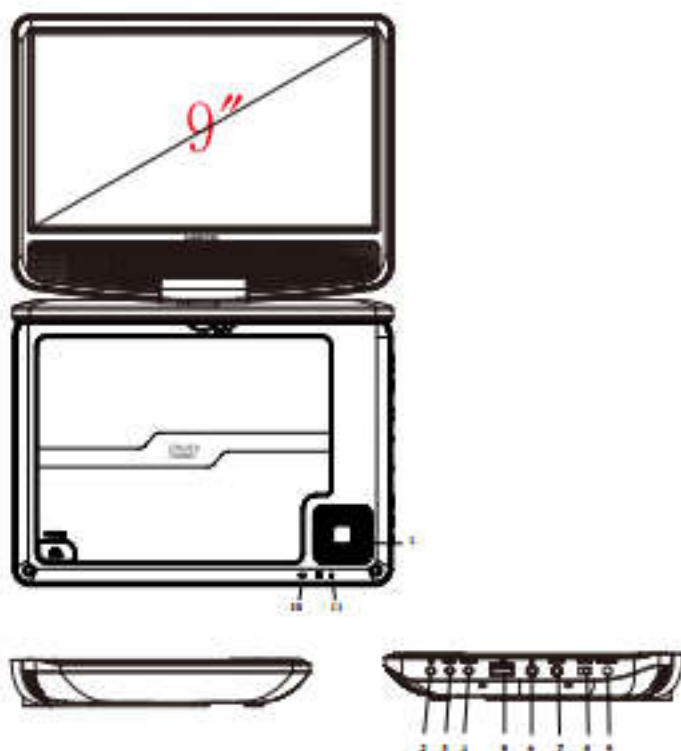

1. ▲/⏪ Arriba/Anterior  
▼/⏩ Abajo/Siguiente  
◀/VOL- Izquierda/VOL-  
▶/VOL+ Derecha/VOL+
2. ▶|| REPRODUCIR/PAUSA
3. SETUP
4. SOURCE
5. USB
6. 🎧 Toma del auricular
7. SALIDA AV
8. ON/OFF
9. DC IN 9-12V
10. Indicador de Carga de la Batería  
Se ilumina en rojo cuando la batería se está cargando.  
Se ilumina en verde cuando la batería está cargada al completo.
11. Indicador de Encendido  
Se ilumina en rojo cuando la unidad está encendida.

## 2. Identificación de los controles

### Mando a distancia

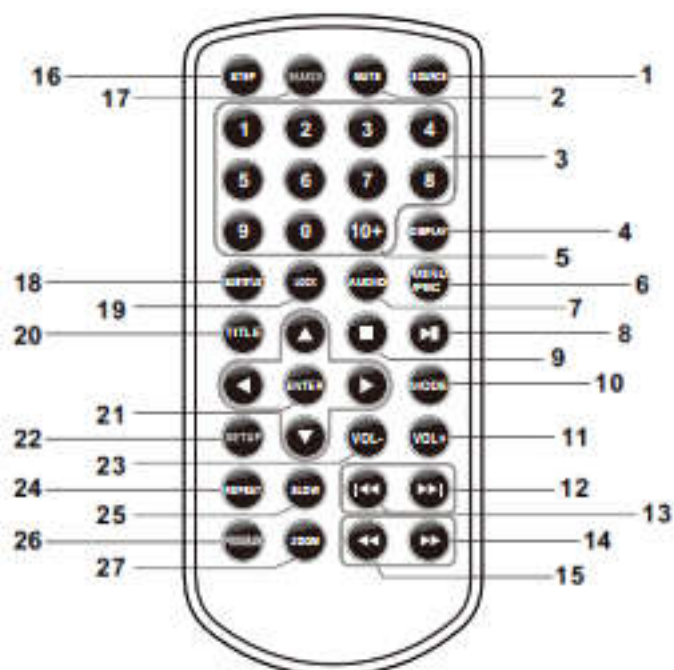

#### 1. SOURCE

DVD/USB.

#### 2. MUTE

Desactivar salida de audio.

#### 3. BOTÓN NUMÉRICO 0-9

Selecciona elementos numerados en un menú.

#### 4. DISPLAY

Para mostrar el tiempo de reproducción y la información de estado.

#### 5. BOTÓN 10+

Para seleccionar una pista 10, para el CD, pulse primero el botón 10+; posteriormente, pulse el botón 0; para el DVD, pulse el botón 10+; para el DVD, seleccione una pista superior a 10. Por ejemplo, para la pista 12, primero pulse 10+; resalte la barra que aparece y después pulse 10+ y pulse el botón número 2; para seleccionar la pista 23, pulse el botón 10+ tres veces y pulse el botón número 3.

#### 6. MENU/PBC

Vuelve al menú raíz del DVD (DVD).

Interruptor PBC conectado/desconectado (VCD).

#### 7. AUDIO

**DVD:** Pulse AUDIO de forma reiterada durante la reproducción para oír un idioma de audio diferente o

una pista de audio, si está disponible.

**CD/VCD:** Pulse AUDIO de forma reiterada durante la reproducción para oír un canal de audio diferente (Izquierdo, Derecho, Mezcla, Estéreo).

## **8. REPRODUCCIÓN/PAUSA**

Pulse REPRODUCCIÓN/PAUSA una vez para hacer una pausa en la reproducción; pulsar REPRODUCCIÓN/PAUSA una segunda vez reanudará la reproducción.

## **9. DETENER**

Cuando se pulsa una vez este botón, la unidad registra el punto donde se ha detenido y desde donde se reiniciará la reproducción si se pulsa REPRODUCCIÓN (▶||) después. Pero si se vuelve a pulsar el botón DETENER en lugar de REPRODUCCIÓN (▶||), no existirá la función reanudar.

## **10. MODE**

Fija los parámetros del LCD (ajustar brillo, contraste, y saturación).

## **11. VOL+**

## **23. VOL-**

Ajusta el volumen.

## **12. Salto hacia delante**

Va al siguiente capítulo/pista.

Para MP3, si desea ir a la pista que desea, es necesario que pulse el botón del número en R/C o el botón ▲/▼ para resaltar la pista y posteriormente pulsar el botón "ENTER" para reproducir la pista que desee.

## **13. Salto inverso**

Va al principio del capítulo/pista anterior.

Para MP3, si desea ir a la pista que desea, es necesario que pulse el botón del número en R/C o el botón ▲/▼ para resaltar la pista y posteriormente pulsar el botón "ENTER" para reproducir la pista que desee.

## **14. BOTÓN ▶▶**

Pulsar el BOTÓN ▶▶ permite saltar el nivel de velocidad 5-1 (X2 -> X4 -> X8 -> X16 -> X32 -> REPRODUCCIÓN); pulsar el botón REPRODUCCIÓN vuelve a la reproducción normal.



## 2. Identificación de los controles

### *Mando a distancia*

#### 15. BOTÓN ◀◀

Pulsar el BOTÓN ◀◀ BUTTON permite saltar hacia atrás al nivel de velocidad 5-I (X2 -> X4 -> X8 -> X16 -> X32 -> REPRODUCCIÓN); pulsar el botón REPRODUCCIÓN vuelve a la reproducción normal.

#### 16. STEP

Avanza el movimiento en modo DVD.

#### 17. SEARCH

Vaya al punto de tiempo, título o capítulo que desee en modo DVD.

#### 18. SUBTITLE

Pulse SUBTITLE de forma reiterada durante la reproducción para oír los diferentes idiomas de los subtítulos.

#### 19. BLOQUEO

Pulse el botón "LOCK" en el mando a distancia para bloquear los botones del mando a distancia / reproductor (excepto el botón EJECT, el interruptor ENCENDIDO/APAGADO y el botón "LOCK" del mando a distancia). Vuelva a pulsar el botón "LOCK" para desbloquear los botones. Cuando el reproductor está apagado, la función de bloqueo de teclas se desconectará automáticamente.

#### 20. TITLE

Vuelve al menú de títulos de DVD

#### 21. ENTER

Confirma la selección de menú.

#### 22. SETUP

Acceder o salir del menú de configuración.

#### 24. REPEAT

Pulse REPEAT durante la reproducción para seleccionar el modo de repetición que desee.

DVD: puede reproducir seleccionar repetir capítulo/título/apagado.

CD/VCD: puede seleccionar repetir uno/todo/apagado.

MP3: Puede seleccionar repetir individual/carpeta/apagar y aleatorio.

## 25. SLOW

Pulse el botón SLOW de forma reiterada para entrar en reproducción lenta, y cambiar entre las diferentes velocidades. Las velocidades son 1/2, 1/4, 1/8, 1/16, y normal.

## 26. PROGRAMA

**DVD/VCD:** La función de programa le permite guardar sus pistas favoritas del disco. Pulse el botón PROGRAM, posteriormente aparecerá en pantalla PROGRAM MENU; ahora puede usar la tecla numérica para introducir directamente los títulos, capítulos o número de pistas y seleccionar la opción REPRODUCIR. PARA volver a la reproducción normal, pulse PROGRAM y seleccione la opción de

programa en el menú de programas; vuelva a pulsar PROGRAM para salir del menú de programas.

**MP3:** Pulse el botón PROGRAM; volverá a la lista de archivos.

Vuelva a pulsar el botón PROGRAM; volverá a la carpeta MP3.

## 27. ZOOM

DVD/VCD: Use ZOOM para aumentar o disminuir la imagen de video.

1. Pulse ZOOM durante la reproducción o mientras todavía se está reproduciendo para activar la función Zoom. Cada cuadro de fotograma aparecer brevemente en la esquina izquierda de la imagen.
2. Cada vez que se pulsa el botón ZOOM se cambia el tamaño de la pantalla del TV en la siguiente secuencia:

Tamaño x2 → tamaño x3 → tamaño x4 → tamaño 1/2 → tamaño 1/3 → tamaño 1/4 → tamaño normal

JPEG: Use ZOOM para aumentar o disminuir la imagen.

1. Pulse 'ZOOM'.
2. Usado "▶▶" para aumentar o "◀◀" disminuir la imagen.

Use el botón ▲ ▼ ◀ ▶ para moverse a través de la imagen modificada.

### 3. Configuración de menú de CONFIGURACIÓN

#### Página de configuración general

Pulse el botón SETUP para acceder al menú de configuración. Use los botones de dirección ▲ ▼ ◀ ▶ para seleccionar el objeto preferido. Tras finalizar la configuración, vuelva a pulsar SETUP para volver a la pantalla normal.

Se pueden modificar los siguientes elementos del menú:

**GENERAL:** Selecciona el menú de la GENERAL PAGE (PÁGINA GENERAL).

**AUDIO:** Selecciona el menú de la AUDIO PAGE (PÁGINA AUDIO).

**VIDEO (VÍDEO):** Selecciona el menú de la VIDEO PAGE (PÁGINA VÍDEO).

**PREFERENCE (PREFERENCIAS):** Selecciona el menú de la PREFERENCE PAGE (PÁGINA PREFERENCIAS).

#### Página de configuración general

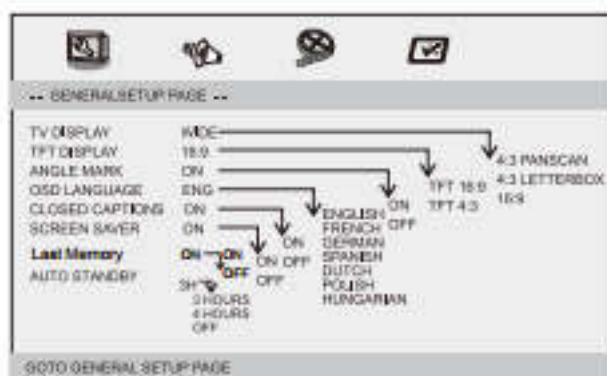

**PANTALLA DE TV (TV DISPLAY):** Selecciona la proporción de la imagen reproducida.

**4:3 PANSKAN (PANSKAN 4:3):** Si tiene una TV normal y desea que ambos lados de la imagen esté recortados o tengan el formato para encajar en la pantalla de su TV.

**4:3 LETTERBOX (PANTALLA ANCHA 4:3):** Si tiene una TV normal. En este caso, se mostrará una imagen ancha con bandas negras en las partes superior e inferior de su pantalla de TV.

**16:9:** Pantalla ancha.

**TFT DISPLAY (PANTALLA TFT):** Selecciona la pantalla TFT a 16:9 o 4:3.

#### Angle Mark (Marca de ángulo)

Muestra la configuración del ángulo actual en la esquina derecha de la pantalla TFT si está disponible en el disco.

#### OSD Language (Idioma de OSD)

Puede seleccionar su configuración de idioma que prefiera.

### Closed Captions (Subtítulos)

Los subtítulos son datos que están ocultos en la señal de vídeo de algunos discos. Antes de que seleccione esta función, por favor, asegúrese de que el disco contiene subtítulos y que su televisor asimismo dispone de esta función.

### Screen Saver (Salvapantallas)

Esta función se usa para conectar y desconectar el salvapantallas

### Última memoria

Si esta función se cambia a la posición ON, el DVD reanudará la reproducción en la última posición conocida, cuando se detuvo la unidad, de apagó o se volvió a insertar un DVD.

### Auto Standby (Modo en espera automático)

Esta función se usa para seleccionar la configuración en espera del audio tras 3 o 4 horas.

3 HOURS (3 HORAS): La unidad volverá al modo en espera después de 3 horas si no hay interacción del usuario en este periodo de tiempo.

4 HOURS (4 HORAS): La unidad volverá al modo en espera después de 4 horas si no hay interacción del usuario en este periodo de tiempo.

OFF (APAGADO): La función en espera automática se desactiva y la unidad se mantendrá en modo "on" aun cuando no haya interacción del usuario.

### Página de configuración de audio

#### Página de configuración de audio

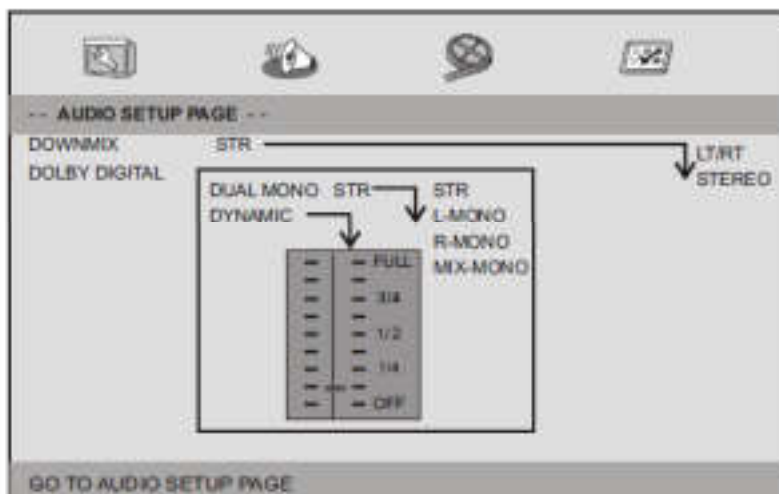

### 3. Configuración de menú de CONFIGURACIÓN

#### *Página de configuración de audio*

##### **Downmix (Mezcla fija)**

Esta opción le permite fijar la salida estéreo analógica de su reproductor DVD.

**LT/RT:** Seleccione esta opción si el reproductor DVD está conectado a un decodificador Dolby Pro Logic.

**Stereo (Estéreo):** Seleccione esta opción cuando la salida ofrece sonidos desde solo dos de los altavoces frontales.

##### **Dolby digital**

Las opciones incluidas en la configuración Dolby Digital son: 'Dual Mono (Mono Dual)' y 'Dynamic (Dinámico)'.

##### **Dual Mono (Mono dual)**

**Stereo (Estéreo):** El sonido mono izquierdo enviará señales de salida al altavoz izquierdo y el sonido mono derecho enviará señales de salida al altavoz derecho.

**L-Mono (Mono izquierdo):** El sonido mono izquierdo enviará señales de salida al altavoz izquierdo y al altavoz derecho.

**R-Mono (Mono derecho):** El sonido mono derecho enviará señales de salida al altavoz izquierdo y al altavoz derecho.

**Mix-Mono (Mono mezcla):** El sonido mono derecho e izquierdo enviará señales de salida a los altavoces izquierdo y derecho.

##### **Dynamic (Dinámico)**

Compresión de alcance dinámico.

#### *Página de configuración de video*

##### **Página de configuración de vídeo**

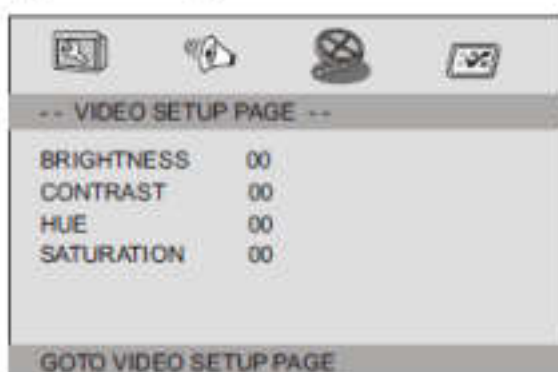

Brillo, Contraste, Tonalidad, Saturación: Configuración de la calidad del vídeo.

## Página de preferencia

Página de preferencia

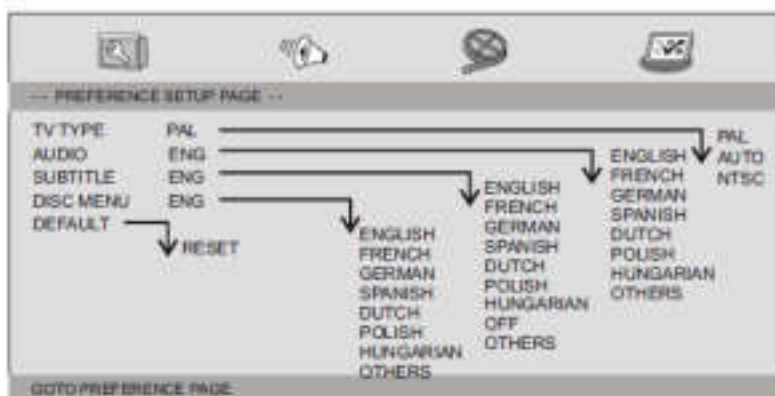

### TV Type (Tipo de TV)

Seleccione el sistema de color que se corresponda con su TV cuando esté en salida AV. Este reproductor de DVD es compatible tanto con NTSC como con PAL.

## 3. Configuración de menú de CONFIGURACIÓN

### Página de preferencia

**PAL** – Seleccione esta opción si la TV conectada es un sistema PAL. Cambiará la señal de video de un disco NTSC y la salida a formato PAL.

**NTSC** – Seleccione esta opción si la TV conectada es un sistema NTSC. Cambiará la señal de video de un disco PAL y la salida a formato NTSC.

**Auto (Automático):** Cambia la salida de señal de video automáticamente conforme al formato de disco que se está reproduciendo.

**Audio:** Selecciona un idioma para el audio (si está disponible).

**Subtitle (Subtítulo):** Selecciona un idioma de subtítulos (si está disponible).

**Disc Menu (Menú del disco):** Selecciona el idioma del menú del disco (si está disponible).

**Default (Por defecto):** Atrás a la configuración de fábrica.

## 4. Parámetros y especificaciones

### Parámetros técnicos

Elemento		Requerimientos estándar
Requerimientos de alimentación		: CA 100-240 V, 50/60 Hz
Consumo de energía		: <10W
Humedad operativa		: 5% a 90%
Salida	SALIDA DE VÍDEO OUT	: 1 Vp-p (75Ω)
	SALIDA DE AUDIO	: 1.2 Vrms (1 KHz, 0dB)
	Audio	: Altavoz: Salida de auriculares 1Wx2

### Sistema

Láser	: Láser semiconductor, longitud de onda 650 nm
Sistema de señal	: NTSC/PAL
Respuesta de frecuencia	: 20 Hz a 20 kHz (1 dB)
Ratio señal a ruido	Más de 80 dB (sólo conectores de SALIDA ANALÓGICA)
Rango dinámico	Más de 85 dB (DVD/CD)

Nota: El diseño y las especificaciones están sujetos a cambios sin previo aviso.

## 5. Parámetros de la batería

Especificaciones de la batería:

Salida: 7.4V

Tiempo de carga/descarga:

Tiempo de carga estándar: 3h - 4h

Circunstancias de almacenamiento y funcionamiento:

1. Circunstancias de almacenamiento	de Temperatura	Humedad
6 meses	-20°C ~ +45°C	65±20%
1 semana	-20°C ~ +65°C	65±20%
2. Circunstancias de trabajo	Temperatura	Humedad
Carga estándar	0°C ~ +45°C	65±20%
Descarga estándar	-20°C ~ +65°C	65±20%

### Carga de la batería

Conecte el reproductor de DVD al adaptador de corriente incluido; el indicador LED parpadeará en verde mientras la batería se carga, y se volverá verde fijo cuando esté totalmente cargada.

## 6. Montaje del DVD en el vehículo

Use el kit de montaje que se suministra para instalar los reproductores DVD en la parte posterior de los respaldos de los asientos del vehículo.

1. Alinee el perno de soporte en ángulo con el agujero del perno situado en la parte posterior de la unidad DVD. Gire el perno en sentido horario y asegure el soporte.



2. Levante el reposacabezas de los soportes de las patas. Alinee el soporte horizontal con las ranuras de las patas del reposacabezas y asegúrese de que el soporte horizontal descansa con seguridad en la parte superior del asiento del vehículo. Vuelva a fijar el reposacabezas.

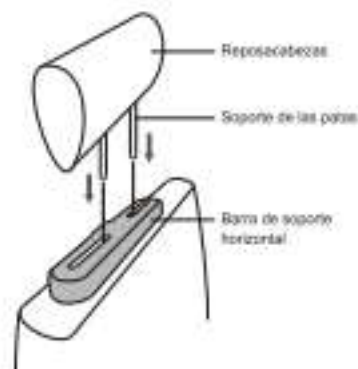

**Observación :** Si las patas del reposacabezas son demasiado gruesas para la apertura de la barra de apoyo horizontal de la abrazadera, por favor, desatornille los 4 tornillos de la barra de apoyo de la abrazadera para ajustar la apertura. En caso de que los tornillos sean demasiado cortos, use tornillos más largos (que se proporcionan en el envase).



3. Agarre el DVD con fuerza y con ambas manos y coloque el soporte en ángulo con fuerza en la barra de soporte. Sonará un clic. Asegúrese de que toda la unidad está segura.



4. Ajuste el ángulo de la unidad DVD; posteriormente, asegúrelo apretando el perno de la derecha.



5. Para retirar el DVD de la barra de soporte horizontal, sujete la unidad de DVD con una mano. Con la otra mano, apriete con fuerza los botones de liberación situados a cada lado de soporte en ángulo y tire.







Existen varias formas de fijar el DVD portátil a la abrazadera e instalarlo en el vehículo. Por favor, compruebe la forma más estable en su propio vehículo y el mejor ángulo de visión para el usuario.



- Esta unidad no debe usarse nunca por el conductor del vehículo o dejarla sin asegurar en el vehículo mientras conduce.
- Si se va a usar esta unidad en su vehículo, asegúrese de que está asegurada o sujeta con firmeza, y que no obstruye ningún dispositivo de seguridad, incluyendo airbags o cinturones de seguridad.
- Todos los ocupantes deben llevar puestos los cinturones de seguridad cuando usen esta unidad en un vehículo en movimiento.
- Si tiene cualquier duda, por favor, póngase en contacto con el fabricante del vehículo para tener más asesoramiento.

## 7.Garantía

Lenco ofrece servicio y garantía en cumplimiento con las leyes de la Unión Europea, lo cual implica que, en caso de que su producto precise ser reparado (tanto durante como después del periodo de garantía), deberá contactar directamente con su distribuidor.

Nota importante: No es posible enviar sus reparaciones directamente a Lenco.

Nota importante: Si la unidad es abierta por un centro de servicio no oficial, la garantía quedará anulada.

Este aparato no es adecuado para el uso profesional. En caso de darle un uso profesional, todas las obligaciones de garantía del fabricante quedarán anuladas.

## 8.Exención de responsabilidad

Regularmente se llevan a cabo actualizaciones en el Firmware y en los componentes del hardware. Por esta razón, algunas de las instrucciones, especificaciones e imágenes incluidas en este documento pueden diferir ligeramente respecto a su situación particular. Todos los elementos descritos en esta guía tienen un objetivo de mera ilustración, y pueden no ser de aplicación en su situación particular. No se puede obtener ningún derecho ni derecho legal a partir de la descripción hecha en este manual.

## 9.Eliminación del antiguo dispositivo



Este símbolo indica que no deberá deshacerse del producto eléctrico o batería en cuestión junto con los residuos domésticos, en el ámbito de la UE. Para garantizar un tratamiento residual correcto del producto y su batería, por favor, elimínelos cumpliendo con las leyes locales aplicables sobre requisitos para el desecho de equipos eléctricos y baterías. De hacerlo, ayudará a conservar recursos naturales y mejorar los estándares de protección medioambiental en el tratamiento y eliminación de residuos eléctricos (Directiva sobre la Eliminación de Equipos Eléctricos y Electrónicos).

## 10.Marca CE



Por la presente, Commaxx B.V. Wiebachstraat 37, 6466 NG Kerkrade, The Netherlands, declara que este producto cumple con las exigencias esenciales de la directiva de la UE. La declaración de conformidad puede consultarse mediante [techdoc@commaxxgroup.com](mailto:techdoc@commaxxgroup.com)

## 11.Service (Servicio)

Para obtener más información y soporte del departamento técnico, por favor, visite la página web [www.lenco.com](http://www.lenco.com)

Commaxx B.V. Wiebachstraat 37, 6466 NG Kerkrade, The Netherlands.

**FORSIGTIG:**

Hvis enheden ikke anvendes, justeres og behandles i overensstemmelse med brugervejledningen, kan det resultere i farlig stråling.

**FORHOLDSREGLER FØR IBRUGTAGNING**

**HUSK DISSE ANVISNINGER:**

1. Tildæk eller blokér ikke ventilationsåbningerne. Hvis enheden placeres på en hylde, skal der altid være 5 cm (2") frirum på alle sider af enheden.
2. Installér enheden iht. anvisningerne i den medfølgende brugervejledning.
3. Hold enheden på afstand af varmekilder som fx radiatorer, varmeapparater, ovne, stearinlys og andre varmegenererende produkter samt åben ild. Apparatet er udelukkende beregnet til brug i et tempereret klima. Undgå stærk varme og kulde. Driftstemperatur mellem 0° og 35° C.
4. Undlad at anvende enheden nær stærke magnetfelter.
5. Elektrostatisk udladning kan forstyrre denne enheds normale drift. Sker det, skal du blot nulstille og genstarte enheden i henhold til anvisningerne i brugervejledningen. Under filoverførsel skal du handle med omhu og betjene enheden i et område fri for statisk elektricitet.
6. Advarsel! Stik aldrig genstande ind i enheden gennem ventilationsåbninger eller sprækker. Produktet indeholder strømførende dele, og hvis du stikker en genstand ind i enheden, kan det medføre elektrisk stød og/eller kortslutning af de indre dele. Af samme grund må du ikke spilde vand eller væske på produktet.
7. Benyt ikke enheden på våde eller fugtige steder som fx på et badeværelse, i et dampfyldt køkken eller nær en swimmingpool.
8. Apparatet må ikke udsættes for dryp eller -stænk. Undlad at placere væskefyldte beholdere, som fx vaser, ovenpå eller nær apparatet.
9. Brug ikke enheden på steder, hvor der kan opstå kondens. Hvis enheden anvendes i et varmt, fugtigt rum, kan der dannes vanddråber eller kondens inde i enheden, og i så fald kan den muligvis ikke fungere korrekt. Lad enheden være slukket i 1-2 timer, inden du tænder den igen. Enheden skal være tør, før du igen tilslutter strøm.
10. Trods det, at enheden er fremstillet med yderste omhu og kontrolleret flere gange før afsendelse fra fabrikken, kan det stadig forekomme, som med alle elektriske apparater, at der opstår problemer. Hvis du oplever røg eller overdreven varmeudvikling eller andre uventede fænomener, bør du omgående tage stikket ud af stikkontakten.
11. Denne enhed skal drives af en strømkilde som den, der er angivet på mærkepladen. Hvis du ikke er sikker på, hvilken forsyningsspænding, der anvendes i dit hjem, bør du søge vejledning hos din forhandler eller det lokale elselskab.
12. Hold ledninger udenfor gnaveres rækkevidde. Gnaverer holder af at gnave i ledninger.
13. Rengør enheden med en blød, tør klud. Brug ikke opløsningsmidler eller benzinbaserede væsker. Hårdnakkede pletter kan fjernes med en let fugtet klud med en mild sæbeopløsning.
14. Producenten er ikke ansvarlig for skade eller mistede data, der skyldes fejlfunktion, misbrug, ændringer af enheden eller udskiftning af batterier.
15. Undlad at afbryde forbindelsen, mens enheden formateres, eller der overføres filer. I modsat fald kan data blive beskadiget eller gå tabt.
16. Hvis enheden er udstyret med funktion til USB-afspilning, skal USB-sticken sættes direkte i apparatet. Brug ikke et USB-forlænger-kabel, da et sådant kan skabe interferens og føre til tab af data.
17. Mærkepladen findes i apparatets bund eller på bagpanelet.
18. Denne enhed må ikke bruges af personer (inkl. børn) med nedsatte fysiske motoriske eller mentale evner eller manglende erfaring, medmindre de er blevet instrueret i brugen af en person, der er ansvarlig for deres sikkerhed, og er under dennes opsyn.
19. Produktet er udelukkende beregnet til ikke-professionel brug, ikke til kommerciel eller industriel anvendelse.
20. Sørg for, at enheden er placeret stabilt. Skade, der skyldes anvendelse af produktet i en ustabil position, vibrationer, stød eller manglende overholdelse af de retningslinjer og andre advarsler, der er udstukket i denne brugervejledning, dækkes ikke af garantien.
21. Fjern aldrig kabinettet på dette apparat.
22. Placér ikke dette apparat ovenpå andet elektrisk udstyr.
23. Lad ikke børn få adgang til plastposer.
24. Brug kun tilslutninger/tilbehør, der er angivet af producenten.

25. Overlad alt servicearbejde til et kvalificeret serviceværksted. Service er påkrævet, hvis produktet er blevet beskadiget på nogen måde, fx hvis ledningen eller stikket er blevet beskadiget, hvis der er blevet spildt væske eller tabt genstande ned i apparatet, hvis kabinettet er blevet beskadiget, hvis apparatet har været udsat for regn eller fugt, hvis det ikke fungerer korrekt, eller hvis det er blevet tabt.
26. Hvis du lytter til høj musik fra en bærbar musikafspiller i længere tid, kan det medføre midlertidigt eller permanent høretab.
27. Hvis produktet leveres med strømkabel eller strømforsyning til vekselstrøm:
- Hvis der opstår problemer, skal du koble enheden fra strømkilden og overlade al service til kvalificerede teknikere.
  - Hvis du vil slukke enheden helt, skal du tage stikket til strømforsyningen ud af stikkontakten, da dette er apparatets hovedafbryder.
  - Undlad at træde på eller klemme strømforsyningen. Vær forsigtig, især nær de steder, hvor stik og kabler er fastgjort. Undlad at placere tunge genstande på strømforsyningen, da dette vil kunne beskadige den. Hold hele enheden udenfor børns rækkevidde! Hvis børn leger med strømkabler, kan de komme slemt til skade.
  - Tag stikket ud af stikkontakten i tordenvejr, samt hvis du ikke skal bruge enheden i længere tid.
  - Enheden skal placeres nær stikkontakten, og der skal altid være let adgang til den stikkontakt, enheden er tilsluttet.
  - Undlad at overbelaste stikkontakter eller forlængerledninger. Overbelastning kan medføre brand eller elektrisk stød.
  - Enheder med klasse 1-opbygning bør forbindes til en stikkontakt med jord.
  - Enheder med klasse 2-opbygning kræver ikke jordforbindelse.
  - Hold altid i stikket, når du tager det ud af stikkontakten. Træk ikke i ledningen. Dette kan medføre kortslutning.
  - Brug ikke en beskadiget ledning eller stik eller en løs stikkontakt. Gør du det, kan det medføre brand eller elektrisk stød.
28. Hvis enheden indeholder eller leveres med en fjernbetjening med knapcellebatterier: Advarsel:
- "Slug ikke batteriet, der er risiko for kemisk forbrænding" eller tilsvarende.
  - [Fjernbetjeningen leveres med] Dette produkt indeholder et knapcellebatteri, der, hvis det sluges, kan forårsage kraftig indre forbrænding på blot 2 timer og kan medføre dødsfald.
  - Hold nye og brugte batterier udenfor børns rækkevidde.
  - Hvis batterirummet ikke kan lukkes sikkert, skal du holde op med at bruge produktet og holde det udenfor børns rækkevidde.
  - Hvis du tror, et batteri kan være blevet slugt eller placeret inden i nogen del af kroppen, skal du omgående søge lægehjælp.
29. OBS ved brug af batterier:
- Eksplosionsfare, hvis batteriet udskiftes med et andet af forkert type. Udskift udelukkende med samme eller tilsvarende type.
  - Batteriet må ikke udsættes for ekstremt høje eller lave temperaturer eller lavt lufttryk ved stor højde under brug, opbevaring eller transport.
  - Udskiftning af et batteri med et andet af forkert type kan medføre eksplosion eller lækage af brændbar væske eller gas.
  - Bortskaffelse af batterier ved afbrænding eller i en varm ovn eller ved mekanisk knusning eller opskæring af et batteri kan medføre en eksplosion.
  - Hvis et batteri efterlades i omgivelser med ekstremt høje temperaturer, kan det medføre eksplosion eller lækage af brændbar væske eller gas.
  - Hvis et batteri udsættes for ekstremt lavt lufttryk, kan det medføre eksplosion eller lækage af brændbar væske eller gas.
  - Tænk på miljøet ved bortskaffelse af brugte batterier.

#### INSTALLATION

- Udpak alle dele, og fjern beskyttelsesmaterialerne.
- Slut ikke enheden til lysnettet, før du har kontrolleret forsyningsspændingen og foretaget alle nødvendige tilslutninger.

## ADVARSEL

Laserprodukt i klasse 1

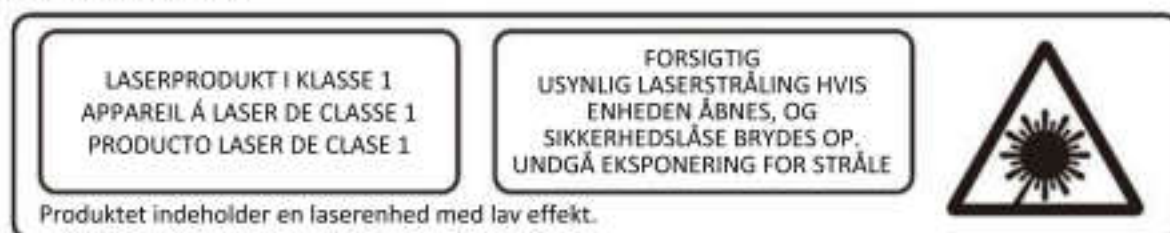

Advarsel: Rør ikke linsen.

	<b>ADVARSEL:</b> Når du lytter til en personlig musikafspiller i trafikken, kan din opmærksomhed på mulige risici såsom biler, der kører i modsat retning, blive reduceret.
	<b>ADVARSEL:</b> Undgå risiko for høreskader ved aldrig at lytte ved høj lydstyrke i længere tid ad gangen.

Strømforsyning

Producent: Shenzhen TEKA Technology Co., Ltd

Modelnr.: TEKA-TB095100EU

Brug kun den strømforsyning, der er angivet i denne vejledning

Information	Værdi og præcision
Producentens navn eller varemærke, kommerciel registrering og adresse	Shenzhen TEKA Technology Co., Ltd Building A, No. 21, XiFu Road, Red Star Community, SongGang Street, Baoan District, Shenzhen, Guangdong Province, 518105, Folkerepublikken Kina.
Modelnr	TEKA-TB095100EU
Indgangsspænding	100 - 240 V
AC-indgangsfrekvens	50/60 Hz
Udgangsspænding	9,5 V jævnstrøm
Udgangsstrøm	1,0 A
Udgangseffekt	9,5 W
Gns. aktiv effektivitet	82,42 %
Effektivitet ved lav belastning (10 %)	75,37 %
Strømforbrug ved ingen belastning	0,06 W

## 2. Knapper og kontroller

### Hovedenhed

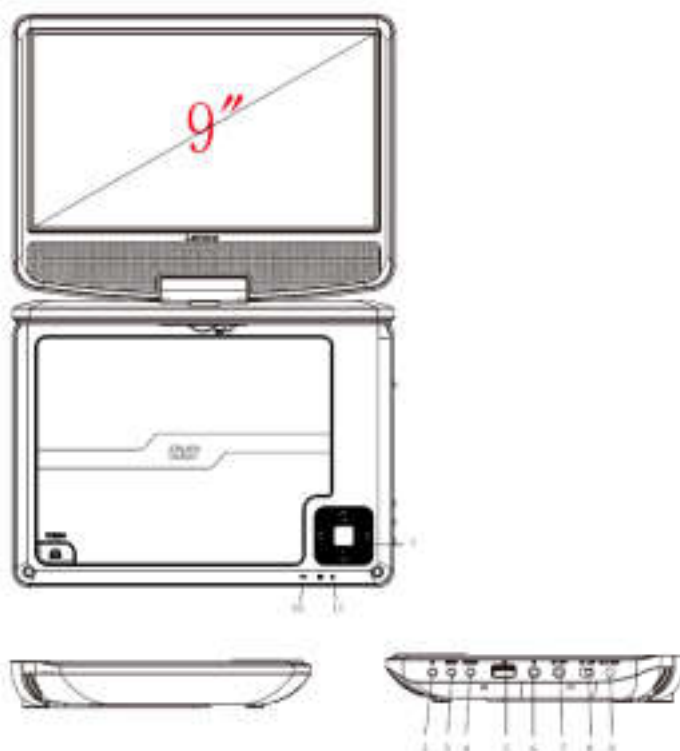

1. ▲ / ◀◀ Op/Forrige  
▼ / ▶▶ Ned/Næste  
◀ /VOL- Venstre/VOL-  
▶ /VOL+ Højre/VOL+
2. ▶|| AFSPIL/SÆT PÅ PAUSE
3. OPSÆTNING
4. SIGNALKILDE
5. USB
6. 🎧 Stik til hovedtelefoner
7. AV-UDGANG
8. TÆND/SLUK
9. DC IN 9-12 V jævnstrøm
10. Kontrollampe for opladning af batteriet  
Lyser rødt, når batteriet oplades.  
Lyser grønt, når batteriet er fuldt opladet.
11. Strømindikator  
Lyser rødt, når enheden er tændt.

## 2. Knapper og kontroller

### Fjernbetjening

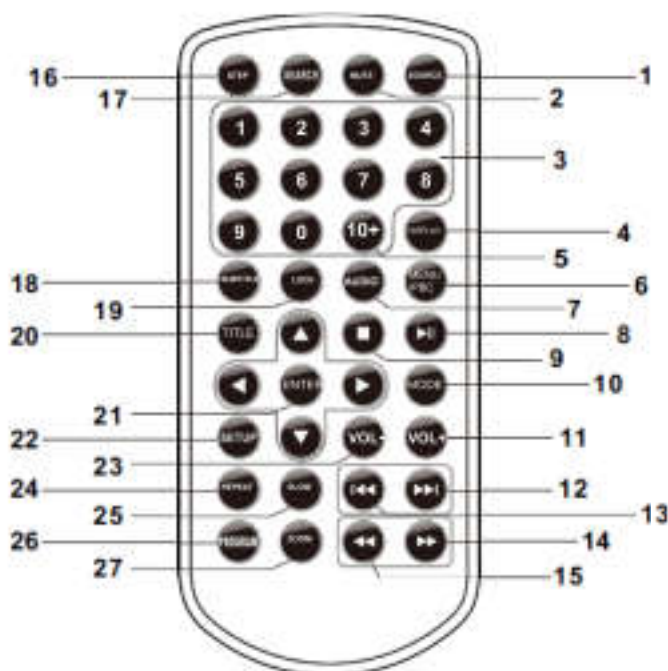

#### 1. SIGNALKILDE

DVD/USB.

#### 2. MUTE

Slår lyden fra.

#### 3. 0-9 NUMERISKE KNAPPER

Til valg af nummererede punkter i en menu.

#### 4. DISPLAY

Til visning af afspilningstid og statusoplysninger.

#### 5. Knappen 10+

Hvis du vil vælge musiknummer 10 på en CD, skal du først trykke på knappen 10+ og dernæst trykke på knappen 0. På en DVD skal du først trykke på knappen 10+ for at vælge et nummer, der er højere end 10. Hvis du fx vil afspille nummer 12, skal du først trykke på knappen 10+. Når markeringsbjælken vises, skal du igen trykke på knappen 10+ og trykke på den numeriske knap 2. Hvis du vil vælge nummer 23, skal du trykke 3 gange på knappen 10+ og dernæst trykke på den numeriske knap 3.

#### 6. MENU/PBC

Vender tilbage til DVD-rodmenuen (DVD).

Slår PBC til/fra (VCD).

## 7. LYD

**DVD:** Tryk gentagne gange på knappen AUDIO under afspilning for at høre forskellige sprog eller lydspor, såfremt flere er tilgængelige.

**CD/VCD:** Tryk gentagne gange på knappen AUDIO under afspilning for at høre forskellige lydkanaler (Left, Right, Mix, Stereo) (Venstre, Højre, Mix, Stereo).

## 8. AFSPIL/SÆT PÅ PAUSE

Tryk én gang på knappen AFSPIL/PAUSE for at sætte afspilningen på pause. Tryk på AFSPIL/PAUSE igen for at genoptage afspilningen.

## 9. STOP

Hvis du trykker én gang på denne knap, vil afspilleren huske det sted, hvor afspilningen blev afbrudt, og fortsætte fra samme sted, hvis du genoptager afspilningen senere ved at trykke på knappen AFSPIL (▶||). Men hvis du trykker på knappen STOP igen i stedet for knappen AFSPIL (▶||), vil afspilningen ikke kunne genoptages.

## 10. TILSTAND

Angiv parametre for skærmen (justér lysstyrke, kontrast og mætning).

## 11. VOL +

## 23. VOL -

Indstil lydstyrken.

## 12. Spring frem

Gå til næste kapitel/musiknummer.

Ved afspilning af MP3 skal du vælge det ønskede musiknummer ved at trykke på de numeriske knapper på fjernbetjeningen eller på knapperne ▲/▼ for at markere nummeret og dernæst trykke på knappen "ENTER" for at afspille nummeret.

## 13. Spring tilbage

Gå til forrige kapitel/musiknummer.

Ved afspilning af MP3 skal du vælge det ønskede musiknummer ved at trykke på de numeriske knapper på fjernbetjeningen eller på knapperne ▲/▼ for at markere nummeret og dernæst trykke på knappen "ENTER" for at afspille nummeret.

## 14. KNAPPEN ▶▶

Tryk på knappen ▶▶ for at gå frem på disken ved 5 forskellige hastigheder (X2 -> X4 -> X8 -> X16 -> X32 -> AFSPIL). Tryk på knappen AFSPIL for at vende tilbage til normal afspilning.



## 2. Knapper og kontroller

### *Fjernbetjening*

#### 15. KNAPPEN ◀◀

Tryk på knappen ◀◀ for at gå tilbage på disken ved 5 forskellige hastigheder (X2 -> X4 -> X8 -> X16 -> X32 -> AFSPIL). Tryk på knappen AFSPIL for at vende tilbage til normal afspilning.

#### 16. TRIN

Afspil trinvist i DVD-tilstand.

#### 17. SØG

Gå til et bestemt tidspunkt, titel eller kapitel på disken i DVD-tilstand.

#### 18. UNDERTEKSTER

Tryk gentagne gange på knappen SUBTITLE under afspilning for at skifte mellem forskellige sprog til undertekster.

#### 19. LÅS

Tryk på knappen "LOCK" (Lås) på fjernbetjeningen for at låse knapperne på afspilleren/fjernbetjeningen (undtagen knappen EJECT, Tænd/sluk-knappen og låseknappen "LOCK" på fjernbetjeningen). Tryk på knappen "LOCK" igen for at låse knapperne op. Når afspilleren slukkes, slås låsefunktionen automatisk fra.

#### 20. TITEL

Gå tilbage til DVD'ens titelmenu

#### 21. ENTER

Bekræfter et valg i en menu.

#### 22. OPSÆTNING

Åbner eller lukker menuen opsætning.

#### 24. REPEAT

Tryk på knappen REPEAT under afspilning for at vælge den ønskede gentagefunktion.

DVD: du kan vælge at gentage kapitel/titel/fra.

CD/VCD: du kan vælge at gentage én/alle/fra.

MP3: du kan vælge at gentage én/mappe/fra og vilkårlig.

#### 25. SLOW

Tryk gentagne gange på knappen SLOW for at aktivere afspilning i slow motion og vælge mellem forskellige hastigheder. Du kan vælge mellem hastighederne 1/2, 1/4, 1/8, 1/16 og normal.

## 26. PROGRAM

**DVD/VCD:** Programfunktionen gør det muligt at afspille dine favoritnumre fra disken. Tryk på knappen PROGRAM, hvorefter PROGRAMMENUEN vises på skærmen. Herefter kan du bruge de numeriske knapper til direkte indtastning af numre på titler, kapitler eller musiknumre. Vælg dernæst punktet PLAY (afspil). Når du vil genoptage normal afspilning, skal du trykke på knappen PROGRAM, vælge punktet clear program (ryd program) i programmenuen og trykke på knappen PROGRAM igen for at lukke programmenuen.

**MP3:** Tryk på knappen PROGRAM for at gå tilbage til fillisten.

Tryk på knappen PROGRAM igen, hvorefter enheden vender tilbage til MP3-mappen.

## 27. ZOOM

**DVD/VCD:** Tryk på knappen ZOOM for at forstørre eller formindske billedet.

1. Tryk på knappen ZOOM under afspilning eller visning af stillbillede for at aktivere zoomfunktionen. Den firkantede ramme vises kortvarigt i nederste højre hjørne af billedet.
2. For hvert tryk på knappen ZOOM ændres visningen på TV-skærmen i følgende rækkefølge:  
2X størrelse → 3X størrelse → 4X størrelse → 1/2 størrelse → 1/3 størrelse → 1/4 størrelse → normal størrelse

**JPEG:** Tryk på knappen ZOOM for at forstørre eller formindske billedet.

1. Tryk på 'ZOOM'.
2. Tryk på "▶▶" for at forstørre eller på "◀◀" for at formindske billedet.

Tryk på knapperne ▲ ▼ ◀ ▶ for at ændre zoomudsnittet.

### 3. Opsætning i menuen OPSÆTNING

#### Siden General Setup (Generel opsætning)

Tryk på knappen SETUP for at åbne menuen opsætning. Tryk på pileknapperne ▲ ▼ ◀ ▶ for at vælge det ønskede punkt. Når du er færdig med opsætningen, skal du trykke på knappen SETUP igen for at vende tilbage til normal visning.

Følgende menupunkter kan ændres:

**GENERAL:** går til menusiden GENERAL (Generelt).

**AUDIO:** går til menusiden AUDIO (lyd).

**VIDEO:** går til menusiden VIDEO.

**PREFERENCE:** går til menusiden PREFERENCE (Præferencer).

#### Siden General Setup (Generel opsætning)

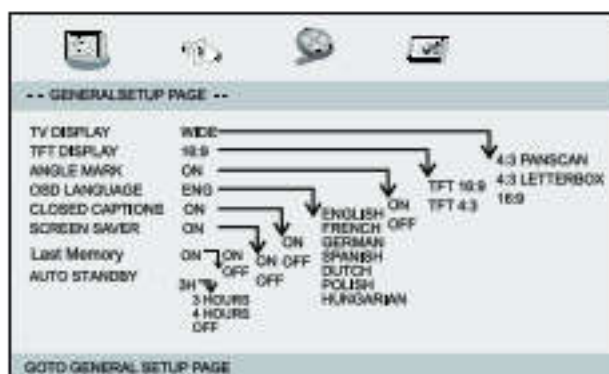

**TV DISPLAY:** vælg aspektrate til billedet på skærmen.

**4:3 PANSKAN:** hvis du har et almindeligt TV og vil have begge sider af billedet beskåret, så billedet fylder hele TV-skærmen.

**4:3 LETTERBOX:** hvis du har et almindeligt TV. Hvis billedet er i bredformat, vises det med sorte bjælker over og under billedet på TV-skærmen.

**16:9: bredformat.**

**TFT DISPLAY (Skærmformat):** Vælg skærmformat 16:9 eller 4:3.

#### Angle Mark (Vinkelmærke)

Viser vinkelmærket for den aktuelle vinkel i højre hjørne af skærmen, hvis disken tilbyder flere vinkler.

#### OSD Language (OSD-sprog)

Du kan vælge dine foretrukne indstillinger for sprog.

### Closed Captions (Lukkede billedtekster)

Lukkede billedtekster er data, der er gemt i videosignalet på visse diske. Før du kan vælge denne funktion skal du sikre dig, at disken indeholder lukkede billedtekster, og at dit TV understøtter funktionen.

### Screen Saver (Pauseskærm)

Her kan du slå pauseskærmen til eller fra.

### Last Memory (Husk sidste)

Hvis denne funktion er indstillet til ON, vil DVD-afspilleren genoptage afspilningen fra det sted på disken, du var kommet til, da afspilningen sidst blev afbrudt, enheden slukket, eller DVD'en blev sat i igen.

### Auto Standby (Automatisk standby)

Denne funktion anvendes til at stille enheden på standby efter 3 eller 4 timer.

3 HOURS (TIMER): enheden går på standby efter 3 timer, hvis der ikke har været nogen brugerbetjening i denne periode.

4 HOURS (TIMER): enheden går på standby efter 4 timer, hvis der ikke har været nogen brugerbetjening i denne periode.

OFF: funktionen automatisk standby er deaktiveret, og enheden forbliver tændt, selv hvis der ingen brugerbetjening er.

### Siden Audio Setup (Opsætning af lyd)

#### Siden Audio Setup (Opsætning af lyd)

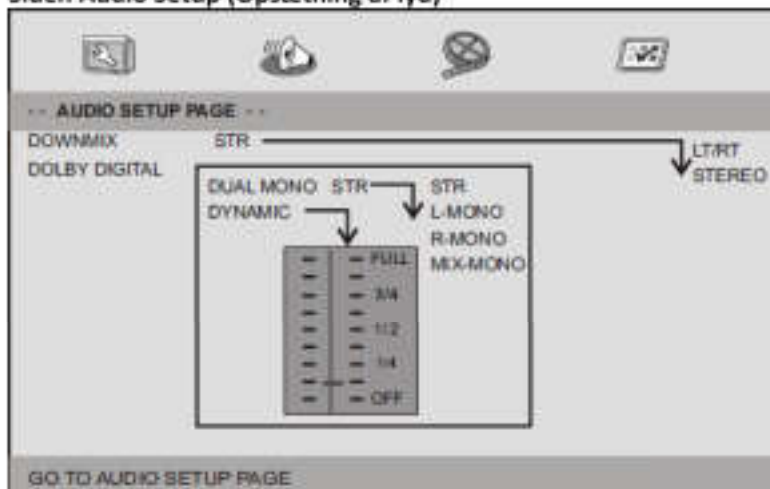

### 3. Opsætning i menuen OPSÆTNING

#### Siden General Setup (Generel opsætning)

##### Downmix

Under dette punkt kan du indstille den analoge stereoudgang for din DVD-afspiller.

**LT/RT:** Vælg dette punkt, hvis din DVD-afspiller er forbundet til en Dolby Pro Logic-dekoder.

**Stereo:** Vælg dette punkt, hvis lyden udelukkende sendes via de to fronthøjtalere.

##### Dolby digital

Valgmulighederne for opsætning af Dolby Digital er: 'Dual Mono' (Dobbelt mono) og 'Dynamic' (Dynamisk).

##### Dual Mono (Dobbelt mono)

**Stereo:** Venstre monolyd sendes til venstre højtaler, og højre monolyd sendes til højre højtaler.

**L-Mono (Venstre mono):** Venstre monolyd sendes til venstre og højre højtaler.

**R-Mono (Højre mono):** Højre monolyd sendes til venstre og højre højtaler.

**Mix-Mono:** En blanding af højre og venstre monolyd sendes til venstre og højre højtaler.

##### Dynamic (Dynamisk område)

Komprimering af dynamisk område.

#### Siden Video Setup (Opsætning af video)

##### Siden Video Setup (Opsætning af video)

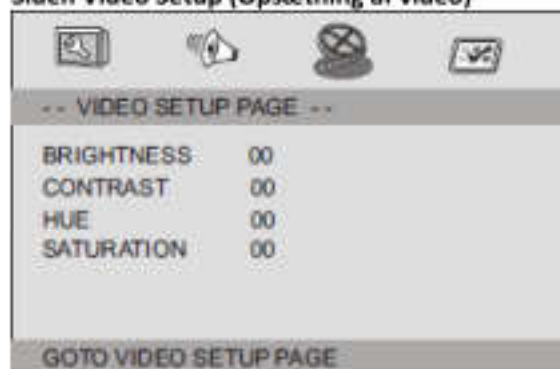

Brightness (Lysstyrke), Contrast (Kontrast), Hue (Farvetone), Saturation (Mætning): indstilling af billedkvaliteten.

## Siden Preference (Præferencer)

### Siden Preference (Præferencer)

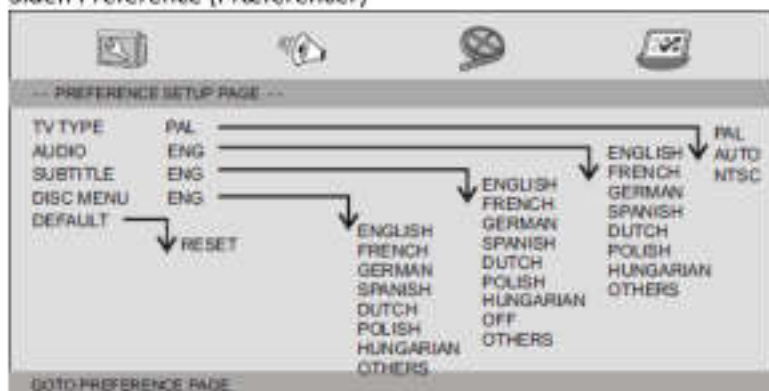

### TV Type (TV-type)

Vælg det farvesystem, der svarer til det TV, enheden er tilsluttet. Denne DVD-afspiller understøtter både NTSC og PAL.

## 3. Opsætning i menuen OPSÆTNING

### Siden Preference (Præferencer)

**PAL** - Vælg dette, hvis det tilsluttede TV anvender systemet PAL. Funktionen konverterer videosignalet fra en NTSC-disk og sender det i formatet PAL.

**NTSC** - Vælg dette, hvis det tilsluttede TV anvender systemet NTSC. Funktionen konverterer videosignalet fra en PAL-disk og sender det i formatet NTSC.

**Auto (Automatisk)**: Konverterer automatisk videosignalet alt efter formatet på den disk, der afspilles.

**Audio (lyd)**: Vælg et sprog til lydsporet (hvis tilgængeligt).

**Subtitle (undertekster)**: Vælg et sprog til undertekster (hvis tilgængeligt).

**Disc Menu (Diskmenu)**: Vælg et sprog til diskmenuen (hvis tilgængeligt).

**Default (Standard)**: Gendan standardindstillingerne.

## 4. Parametre og specifikationer

### Tekniske parametre

Nr.	Standardkrav
Strømkrav	: Vekselstrøm 100-240 V, 50/60 Hz
Strømforbrug	: <10 W
Driftsluftfugtighed	: 5 % til 90 %
Udgangs-spænding	VIDEOUDGANG : 1 Vp-p (75 Ω)
	LYDUDGANG : 1,2 Vrms (1 KHz, 0 dB)
	Lyd : Højtaler: 1 W x 2, Hovedtelefonudgang

### System

Laser	: Halvlederlaser, bølgelængde 650 nm
Signalsystem	: NTSC/PAL
Frekvensområde	: 20 Hz til 20 kHz (1 dB)
Signal/støjforhold	: Over 80 dB (kun stikkene ANALOG OUT)
Dynamisk område	: Over 85 dB (DVD/CD)

Bemærk: Ret til uvarslet ændring i design og specifikationer forbeholdes.

## 5. Batteriparametre

Batterispecifikation:

Udgang: 7,4 V

Opladnings-/Afladningstid:

Standard opladningstid: 3-4 timer

Opbevarings- og driftsforhold:

1. Opbevaringsforhold	Temperatur	Luftfugtighed
6 måneder	-20 °C - +45 °C	65 ±20 %
1 uge	-20 °C - +65 °C	65 ±20 %
2. Driftsforhold	Temperatur	Luftfugtighed
Standard opladning	0 °C - +45 °C	65 ±20 %
Standard afladning	-20 °C - +65 °C	65 ±20 %

Opladning af batteriet

Slut DVD-afspilleren til den medfølgende strømforsyning, hvorefter LED-kontrollampen blinker grønt, mens batteriet oplades, og skifter til konstant grønt, når batteriet er fuldt opladet.

## 6. Montering af DVD-afspilleren i bilen

Brug det medfølgende beslagsæt til montering af DVD-afspilleren på bagsiden af bilens hovedstøtter.

1. Placér boltene på det vinklede beslag ud for skrueløbet på bagsiden af DVD-afspilleren. Drej boltene med uret for at fastgøre beslaget.



2. Løft hovedstøtten op af holderen til benene. Placér den vandrette støttebjælke, så den passer over hullerne til hovedstøttens ben, og sørg for, at den vandrette støttebjælke hviler sikkert ovenpå bilsædet. Sæt hovedstøtten på igen.

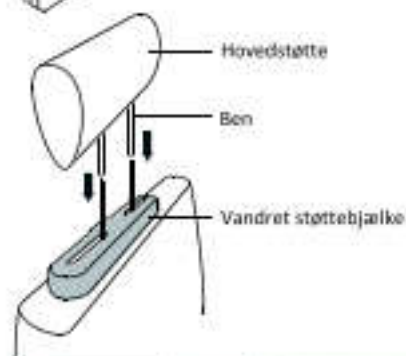

Bemærk: Hvis hovedstøttens ben er for tykke til at gå ned i åbningerne i beslagets vandrette støttebjælke, skal du løsne de 4 skruer på støttebjælken for at justere åbningen. Hvis skruerne er for korte, skal du anvende de længere skruer (medfølger i æsken).



3. Tag et sikkert greb i DVD-afspilleren med begge hænder, og skub vinkelbeslaget ned i støttebjælken, så det sidder sikkert fast. Den klikker på plads. Kontrollér, at alt sidder sikkert fast.



4. Justér DVD-afspillerens vinkel, og fastgør den ved at spænde boltene til højre.



5. Når du vil tage DVD-afspilleren af støttebjælken, skal du støtte DVD-afspilleren med den ene hånd. Tryk udløserknapperne på hver side af vinkelbeslaget fast ind med den anden hånd, og træk udad.





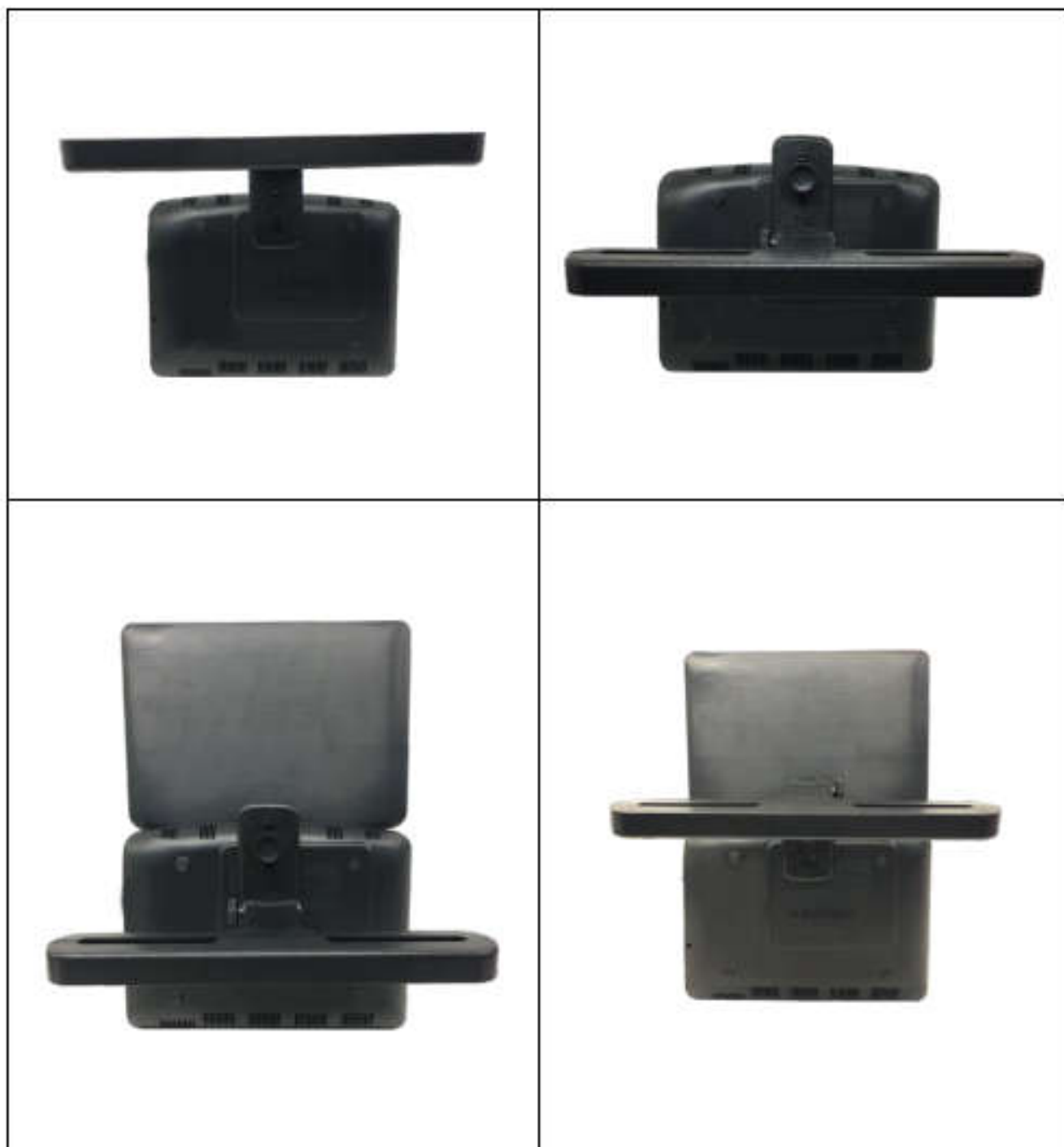

Du kan fastgøre den bærbare DVD-afspiller til beslaget og installere den i bilen på flere forskellige måder.

Find den måde, der fungerer bedst i din bil og giver den bedste betragtningsvinkel for brugeren.



- Enheden bør aldrig benyttes af bilens fører eller ligge løst i bilen under kørslen.
- Hvis enheden anvendes i bilen, skal du sikre dig, at den er sikkert fastgjort, og at den ikke spærrer for nogen sikkerhedsanordninger, herunder airbags og sikkerhedsseler.
- Alle passagerer bør benytte sikkerhedsseler, når de benytter denne enhed i et køretøj i bevægelse.
- Hvis du er i tvivl, bedes du kontakte din bilforhandler for yderligere vejledning.

## 7. Garanti

Lenco tilbyder service og garanti i overensstemmelse med europæisk lovgivning, hvilket betyder, at i tilfælde af reparation (både under og efter garantiperiodens udløb) bør du kontakte din lokale forhandler.

Vigtig meddelelse: Det er ikke muligt at sende produktet direkte til Lenco, hvis det kræver reparation.

Vigtig meddelelse: Hvis enheden åbnes eller på nogen måde tilgås af et ikke-godkendt servicecenter, bortfalder garantien.

Denne enhed er ikke egnet til professionel brug. Hvis produktet anvendes kommercielt, bortfalder enhver garantiforpligtelse fra producentens side.

## 8. Ansvarsfraskrivelse

Firmware og/eller hardwarekomponenter opdateres regelmæssigt. Derfor kan visse dele af vejledningen, specifikationerne og illustrationerne i vejledningen variere en smule fra dit faktiske produkt. Alle elementer, der beskrives i denne vejledning, er kun til illustration og gælder måske ikke i den givne situation. Ingen juridisk ret eller rettighed kan opnås fra beskrivelsen i denne vejledning.

## 9. Bortskaffelse af gamle enheder



Dette symbol angiver, at det relevante elektriske produkt eller batteri ikke må bortskaffes med det almindelige husholdningsaffald i Europa. For at sikre den korrekte affaldsbehandling af produktet og batteriet, bedes du bortskaffe dem i overensstemmelse med gældende lokale love og krav til bortskaffelse af elektrisk udstyr eller batterier. På den måde hjælper du med at bevare naturressourcer og forbedre miljøbeskyttelsen indenfor behandling og bortskaffelse af elektrisk affald (Direktiv om affald af elektrisk og elektronisk udstyr).

## 10. CE-mærke



Commaxx B.V., Wiebachstraat 37, 6466 NG Kerkrade, The Netherlands, erklærer hermed, at dette produkt er i overensstemmelse med de væsentlige krav i EU-direktivet.

Konformitetserklæringen kan fås via [techdoc@commaxxgroup.com](mailto:techdoc@commaxxgroup.com)

## 11. Service

Gå ind på [www.lenco.com](http://www.lenco.com) for yderligere oplysninger og support fra vores helpdesk

Commaxx B.V. Wiebachstraat 37, 6466 NG Kerkrade, The Netherlands.

**VAR FÖRSIKTIG:**

Att använda kontroller eller justeringar eller utföra andra förfaranden än de som anges här kan leda till att du utsätts för farlig strålning.

**FÖRSIKTIGHETSÅTGÄRDER INNAN ANVÄNDNING**

**HA DESSA INSTRUKTIONER I ÅTANKE:**

1. Täck inte över eller blockera några ventilationsöppningar. När enheten placeras på en hylla bör det lämnas 5 cm (2 tum) ledigt utrymme runt hela enheten.
2. Montera i enlighet med den medföljande användarmanualen.
3. Håll enheten borta från värmekällor såsom radiatorer, värmare, spisar, ljus och andra värmegenererande produkter eller öppen eld. Apparaten kan endast användas i måttliga klimat. Extremt kalla eller varma omgivningar bör undvikas. Drifttemperatur mellan 0 och 35 °C.
4. Undvik att använda enheten nära starka magnetfält.
5. Elektrostatisk urladdning kan störa den normala användningen av den här enheten. Återställ och starta om enheten enligt instruktionsboken om så är fallet. Hantera försiktigt och använd i en statiskt fri miljö vid filöverföring.
6. Varning! För aldrig in ett föremål i produkten genom ventilerna eller öppningarna. Högspänning flödar genom produkten och om du för in ett föremål kan det orsaka elektriska stötar och/eller kortslutning av interna komponenter. Spill inte vatten eller vätska på produkten av samma anledning.
7. Använd inte i våta eller fuktiga områden såsom badrum, ångfyllda kök eller i närheten av simbassänger.
8. Apparaten får inte utsättas för dropp eller stänk och se till att inga föremål fyllda med vätskor såsom vaser placeras på eller i närheten av den.
9. Använd inte den här enheten när kondens kan uppstå. När enheten används i ett varmt och fuktigt rum kan vattendroppar eller kondens uppstå inuti enheten och enheten kanske inte fungerar som den ska. Låt enheten vara avstängd i en eller två timmar innan du slår på strömmen igen. Enheten ska vara torr innan strömmen slås på.
10. Även om denna enhet tillverkas med största omsorg och kontrolleras flera gånger innan den lämnar fabriken är det fortfarande möjligt att problem kan uppstå vilket gäller alla elektriska apparater. Om du märker rök, kraftig uppbyggnad av värme eller andra oväntade fenomen ska du omedelbart dra ur kontakten ur eluttaget.
11. Enheten måste drivas med en strömkälla såsom anges på de särskilda märkningskraven. Kontakta din återförsäljare eller lokala elbolag om du är osäker på vilken typ av strömförsörjning som används i ditt hem.
12. Håll borta från gnagare. Gnagare tycker om att bita på elkablar.
13. Använd en mjuk och torr trasa för att rengöra enheten. Använd inte lösningsmedel eller bensinbaserade vätskor. För att ta bort allvarliga fläckar kan du använda en fuktig trasa med utspätt rengöringsmedel.
14. Leverantören ansvarar inte för skador eller förlorade data orsakade av fel, missbruk, modifiering av enheten eller batteribyten.
15. Avbryt inte anslutningen när enheten formaterar eller överför filer. Data kan då bli skadade eller förloras.
16. Om enheten har en funktion med USB-uppspelning bör USB-minnet anslutas direkt till enheten. Använd inte en USB-förlängningskabel eftersom den kan orsaka störningar som kan leda till att data tappas bort.
17. Klassificeringsetiketten har markerats på apparatens undersida eller baksida.
18. Den här enheten är inte avsedd för att användas av personer (inklusive barn) med fysiska, sensoriska eller psykiska funktionshinder eller brist på erfarenhet och kunskap såvida de inte är under övervakning av eller har fått instruktioner om korrekt användning av enheten av den person som ansvarar för deras säkerhet.
19. Den här produkten är endast avsedd för icke-professionell användning och inte för kommersiellt eller industriellt bruk.
20. Se till att enheten är justerad till en stabil position. Skador orsakade av att använda den här produkten i ett instabilt läge med vibrationer eller stötar eller av att inte följa någon annan varning eller försiktighetsåtgärd i denna användarmanual täcks inte av garantin.
21. Ta aldrig bort höljet på denna apparat.
22. Placera aldrig apparaten på annan elektrisk utrustning.
23. Låt inte barn ha tillgång till plastpåsar.

24. Använd endast tillbehör som anges av tillverkaren.
25. Överlåt all service till kvalificerad servicepersonal. Service krävs när apparaten har skadats på något sätt såsom på strömkabeln eller strömkontakten, när vätska har spillts eller föremål fallit in i den, när den har utsatts för regn eller fukt och inte fungerar normalt eller har tappats.
26. Långvarig exponering för höga ljud från personliga musikspelare kan leda till tillfällig eller permanent hörselnedsättning.
27. Om produkten levereras med strömkabel eller nätadapter:
  - Koppla bort nätadaptern och hänvisa service till kvalificerad personal om ett problem uppstår.
  - För att helt koppla bort strömtillförseln ska apparatens strömkontakten kopplas bort från elnätet eftersom fränkoppling av enheten är via dess strömkontakt.
  - Trampa inte på nätadaptern och kläm den inte. Var mycket försiktig och då särskilt nära kontakter och kabelns uttag. Placera inte tunga föremål på nätadaptern då detta kan skada den. Håll hela enheten utom räckhåll för barn! När de leker med strömkabeln kan de skada sig själva.
  - Koppla ur denna enhet under åskväder eller när den inte används under en längre period.
  - Eluttaget måste finnas nära utrustningen och måste vara lättillgängligt.
  - Överbelasta inte eluttaget eller förlängningssladdar. Överbelastning kan orsaka brand eller elektriska stötar.
  - Enheter med klass 1-konstruktion bör anslutas till ett vägguttag med skyddsjord.
  - Enheter med klass 2-konstruktion kräver ingen jordad anslutning.
  - Håll alltid i kontakten när du drar ut den ur vägguttaget. Dra inte i strömkabeln. Detta kan orsaka en kortslutning.
  - Använd inte en skadad strömkabel, strömkontakt eller ett löst vägguttag. Om du gör detta kan det orsaka brand eller elektriska stötar.
28. Om produkten innehåller eller levereras med en fjärrkontroll som innehåller mynt/cellbatterier:

Varning:

  - "Svälj inte batterier då kemiska brännskador" eller motsvarande kan uppstå.
  - [Fjärrkontrollen som medföljer] Den här produkten innehåller ett mynt/knappcells batteri som om det sväljs kan orsaka allvarliga interna brännskador på bara två timmar och kan leda till dödsfall.
  - Håll nya och använda batterier borta från barn.
  - Om batterifacket inte går att stänga ordentligt bör du sluta använda produkten och hålla den borta från barn.
  - Om du tror att batterier har svalts eller finns någonstans i kroppen ska du omedelbart söka läkarvård.
29. Varning om användning av batterier:
  - Explosionsrisk om batteriet byts ut felaktigt. Byt endast ut mot samma eller motsvarande typ.
  - Batteriet får inte vid användning, förvaring eller transport utsättas för extremt höga eller låga temperaturer samt lågt lufttryck vid hög höjd.
  - Att byta ut ett batteri mot en felaktig typ kan leda till en explosion eller läckage av brandfarlig vätska eller gas.
  - Kassering av ett batteri i eld, en varm ugn, mekaniskt krossning eller skärning av det kan resultera i en explosion.
  - Att lämna ett batteri i en omgivning med extremt hög temperatur kan resultera i en explosion eller läckage av brandfarlig vätska eller gas.
  - Ett batteri som utsätts för extremt lågt lufttryck kan leda till en explosion eller läckage av brandfarlig vätska eller gas.
  - Miljöaspekterna bör uppmärksammas när det gäller kassering av batterier.

#### **MONTERING**

- Packa upp alla delar och ta bort skyddsmaterialet.
- Anslut inte enheten till elnätet innan du kontrollerar nätspänningen och att alla andra anslutningar har gjorts.



## VARNING

### Klass 1 Laserprodukt

KLASS 1 LASERPRODUKT APPAREIL À LASER DE CLASSE 1 PRODUCTO LASER DE CLASE 1	VAR FÖRSIKTIG OSYNLIG LASERSTRÅLNING I ÖPPET LÅGE OCH MED ÅSIDOSATTA FÖRREGLINGAR. UNDVIK EXPONERING FÖR STRÅLE	
---	---	---

Den här produkten innehåller en laserenhet med låg effekt.

### Varning: Rör inte linsen.

	<b>VARNING:</b> När du är i trafiken och använder en personlig musikspelare kan du distraheras av den och utsättas för potentiella faror, såsom bilar i närheten.
	<b>VARNING:</b> För att förhindra eventuella hörselskador ska du inte lyssna på hög volym under långa perioder.

### Nätadapter

Tillverkare: Shenzhen TEKA Technology Co., Ltd

Modellnummer: TEKA-TB095100EU

Använd endast det nätaggregat som anges i bruksanvisningen

Information	Värden och precision
Tillverkarens namn eller varumärke, handelsbeteckning och adress	Shenzhen TEKA Technology Co., Ltd Building A, No. 21, XiFu Road, Red Star Community, SongGang Street, Baoan District, Shenzhen, Guangdong Province, 518105, Folkrepubliken Kina.
Modellidentifierare	TEKA-TB095100EU
Inspänning	100–240 V
Inmatningens AC-frekvens	50/60 Hz
Utspänning	9,5V DC
Utström	1,0 A
Uteffekt	9,5 W
Genomsnittlig verkningsgrad i aktivt läge	82,42 %
Verkningsgrad vid låg belastning (10 %)	75,37 %
Effektförbrukning utan belastning	0,06 W

## 2. Enhetens reglage

### Huvudenhet

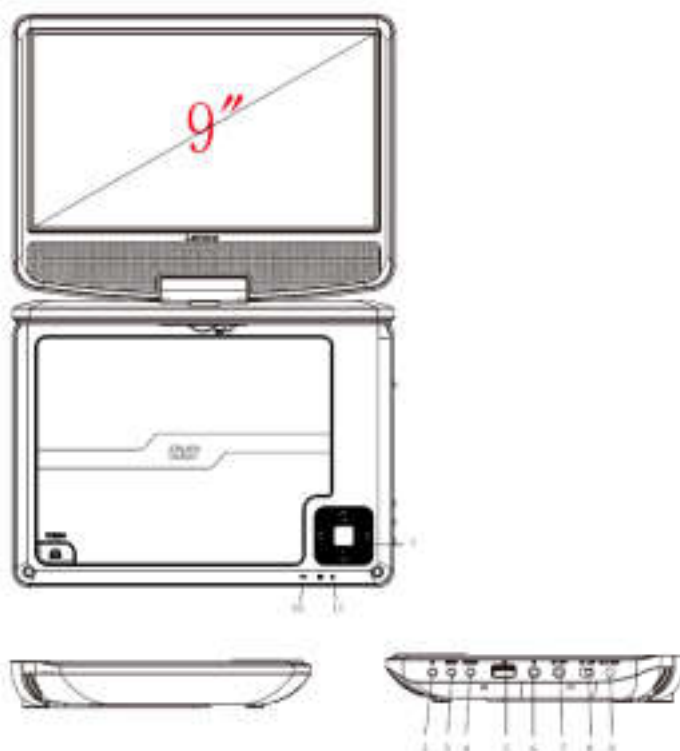

1. ▲/◀◀ Upp/Föregående  
▼/▶▶ Ned/Nästa  
◀/VOL- Vänster/VOL-  
▶/VOL+ Höger/VOL+
2. ▶|| SPELA UPP/PAUS
3. INSTÄLLNING
4. KÄLLA
5. USB
6. 🎧 Hörlursuttag
7. AV UT
8. PÅ/AV
9. DC IN 9-12 V
10. Indikator för batteriladdning  
Lyser rött när batteriet laddas.  
Lyser grönt när batteriet är fulladdat.
11. Strömindikator  
Lyser rött när enheten är påslagen.

## 2. Enhetens reglage

### Fjärrkontroll

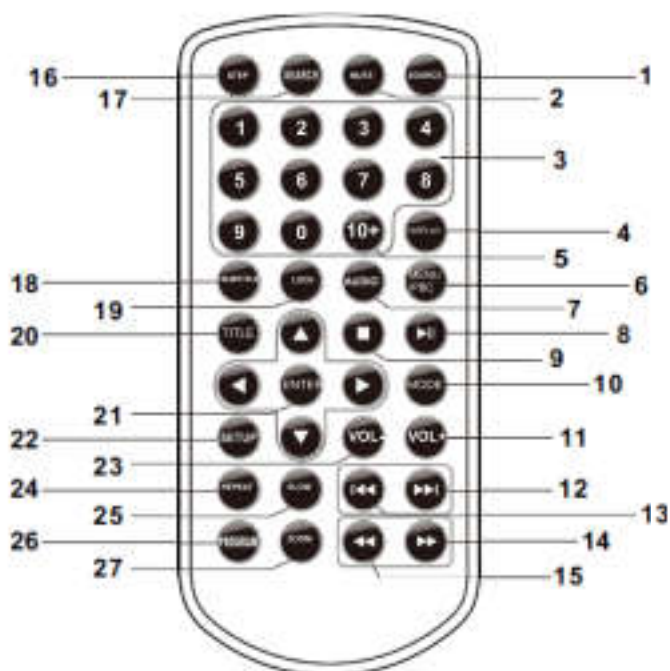

#### 1. KÄLLA

DVD/USB.

#### 2. LJUDLÖS

Stänger av ljudet.

#### 3. NUMMERKNAPPAR 0-9

Väljer numrerade objekt i menyer.

#### 4. VISNING

För att visa information om uppspelningstid och status.

#### 5. KNAPPEN 10+

För att välja spår 10 för CD trycker du först på knappen 10+ och sedan på knappen 0. Tryck på knappen 10+ för DVD och välj spår som är över 10. För att t. ex. välja spår 12 trycker du först på 10+. Markeringsfältet visas. Tryck på 10+ två gånger till och sedan på nummerknapp 2. För att välja spår 23 trycker du på knappen 10+ tre gånger och sedan på nummerknapp 3.

#### 6. MENY/PBC

Gå tillbaka till DVD-grundmenyn (DVD).

På/av-omkopplare för PBC (VCD).

## 7. LJUD

**DVD:** Tryck på LJUD (AUDIO) flera gånger under uppspelningen för att höra ett annat språk eller ljudspår, om detta finns.

**CD/VCD:** Tryck på LJUD (AUDIO) flera gånger under uppspelningen för att höra en annan ljudkanal (Left, Right, Mix, Stereo) (vänster, höger, mix, stereo).

## 8. SPELA UPP/PAUS

Tryck på SPELA UPP/PAUS en gång för att pausa uppspelningen, tryck på SPELA UPP/PAUS en gång till för att återuppta uppspelningen.

## 9. STOPP

När denna knapp trycks in en gång registrerar enheten var uppspelningen stoppats. Uppspelningen återupptas på det stället om du trycker på uppspelning (▶||) igen. Om du trycker på knappen STOPP igen istället för på knappen UPPSPELNING (▶||) återupptas dock inte uppspelningen.

## 10. LÄGE

Ställ in LCD-parametrar (justera ljusstyrka, kontrast och färgmättnad).

## 11. VOL +

## 23. VOL -

Justera volymen.

## 12. Hoppa framåt

Gå till nästa kapitel/spår.

För att gå till önskat spår när du spelar upp MP3 trycker du på sifferknappen på fjärrkontrollen eller på knapparna ▲/▼ för att markera spåret. Sedan trycker du på "ENTER"-knappen för att spela det önskade spåret.

## 13. Hoppa bakåt

Gå till föregående kapitel/spår, eller till det första spåret.

För att gå till önskat spår när du spelar upp MP3 trycker du på sifferknappen på fjärrkontrollen eller på knapparna ▲/▼ för att markera spåret. Sedan trycker du på "ENTER"-knappen för att spela det önskade spåret.

## 14. KNAPPEN ▶▶

Tryck på KNAPPEN ▶▶ för att hoppa framåt i fem olika hastigheter (x2 -> x4 -> x8 -> x16 -> x32 -> UPPSPELNING). Tryck på knappen UPPSPELNING för att återgå till normal uppspelning.



## 2. Enhetens reglage

### *Fjärrkontroll*

#### 15. KNAPPEN ◀◀

Tryck på KNAPPEN ◀◀ för att hoppa bakåt i fem olika hastigheter (x2 -> x4 -> x8 -> x16 -> x32 -> UPPSPELNING). Tryck på knappen UPPSPELNING för att återgå till normal uppspelning.

#### 16. STEGA

Stega rörelsen i DVD-läge.

#### 17. SÖK

Gå till en viss tidpunkt, titel eller kapitel i DVD-läge.

#### 18. UNDERTEXT

Tryck på UNDERTEXT (SUBTITLE) flera gånger under uppspelning för att se undertextning på olika språk.

#### 19. LÅS

Tryck på knappen LÅS (LOCK) på fjärrkontrollen för att låsa spelarens/fjärrkontrollens knappar (förutom knappen UTMATNING, ON/OFF-omkopplaren (på/av) och knappen LÅS (LOCK) på fjärrkontrollen). Tryck på knappen LÅS (LOCK) igen för att låsa upp knapparna. När spelaren stängs av, stängs låsfunktionen av automatiskt.

#### 20. TITEL

Gå tillbaka till DVD-titelmenyn

#### 21. SKRIV IN

Bekräftar menyval.

#### 22. INSTÄLLNING

Öppnar eller går ur inställningsmenyn.

#### 24. UPPREPA

Tryck på UPPREPA (REPEAT) under uppspelning för att välja önskat upprepningsläge.

DVD: du kan välja upprepning av kapitel/titel/av.

CD/VCD: Du kan välja upprepning en gång/allt/av.

MP3: du kan välja upprepning en gång/mapp/av eller slumpmässigt.

#### 25. LÅNGSAMT

Tryck på knappen LÅNGSAMT (SLOW) flera gånger för att starta långsam uppspelning och växla mellan olika hastigheter. Hastigheterna är 1/2, 1/4, 1/8, 1/16 och normal.

## 26. PROGRAMMERING

**DVD/VCD:** Med programmeringsfunktionen kan du lagra dina favoritspår från skivan. Tryck på knappen PROGRAM, så visas PROGRAM MENU (programmeringsmeny) på skärmen. Nu kan du använda sifferknapparna för att direkt mata in titlar, kapitel eller spårnummer och välja alternativet PLAY (uppspelning). Återgå till normal uppspelning genom att trycka på PROGRAM och välja alternativet Clear Program (rensa programmering) i programmeringsmenyn. Tryck på PROGRAM igen för att gå ur programmeringsmenyn.

**MP3:** Tryck på knappen PROGRAM så kommer du tillbaka till fillistan.

Tryck på knappen PROGRAM igen så kommer du tillbaka till MP3-mappen.

## 27. ZOOM

**DVD/VCD:** Använd ZOOM för att förstora eller förminska videobilden.

1. Tryck på ZOOM under uppspelning eller stillbilda-visning för att aktivera zoomfunktionen. En fyrkantig ram visas kort i den högra nedre delen av bilden.
2. Varje tryck på ZOOM-knappen ändrar tv-skärmen i följande ordning:  
2x storlek → 3x storlek → 4x storlek → 1/2 storlek → 1/3 storlek → 1/4 storlek → normal storlek

**JPEG:** Använd ZOOM för att förstora eller förminska bilden.

1. Tryck på ZOOM.
2. Använd "▶▶" för att förstora bilden eller "◀◀" för att förminska den.  
Använd knapparna ▲ ▼ ◀ ▶ för att förflytta dig i den zoomade bilden.

### 3. INSTÄLLNING – Menyinställningar

#### General Setup Page (sida för allmänna inställningar)

Tryck på knappen SETUP (INSTÄLLNING) för att komma till inställningsmenyn. Använd riktningknapparna ▲ ▼ ◀ ▶ för att välja önskad inställning. När inställningen är klar trycker du på SETUP (INSTÄLLNING) igen för att återgå till normal visning.

Följande menyalternativ kan ändras:

**GENERAL (allmänt):** Tar dig till menyn för allmänna inställningar.

**AUDIO (ljud):** Tar dig till menyn för ljudinställningar.

**VIDEO:** Tar dig till menyn för videoinställningar.

**PREFERENCE (inställningar):** Tar dig till menyn för föredragna inställningar.

#### General Setup Page (sida för allmänna inställningar)

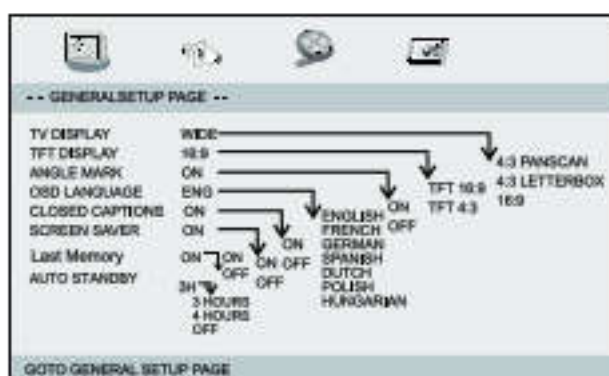

**TV DISPLAY (tv-skärm):** Anger bildförhållandet för bilden som spelas upp.

**4:3 PANSKAN:** Om du har en vanlig tv och vill att båda sidorna av bilden ska trimmas eller formateras för att passa din tv-skärm.

**4:3 LETTERBOX:** Om du har en vanlig tv. I detta fall visas en bred bild med svarta fält på upptill och nedtill på tv-skärmen.

**16:9: Bredbildsskärm (widescreen).**

**TFT DISPLAY (TFT-skärm):** Välj om TFT-skärmen är 16:9 eller 4:3.

#### Angle Mark (Vinkelmarkering)

Visar information om aktuell vinkelinställning i TFT-skärmens högra hörn, om detta är tillgängligt på skivan.

#### OSD Language (OSD-språk)

Du kan välja de språkinställningar du föredrar.

### Closed Captions (dold undertextning)

Dold undertextning är data som är dold i videosignalen på vissa skivor. Innan du väljer den här funktionen bör du kontrollera att skivan innehåller dold undertextning och att din tv också har den här funktionen.

### Screen Saver (skärmläckare)

Denna funktion används för att aktivera eller inaktivera skärmläckaren

### Last Memory (senaste minne)

Om denna funktion ställs på ON (på), kommer DVD-skivan att återupptas på den senast kända positionen, när enheten stoppades, stängdes av eller DVD-skivan sattes i igen.

### Auto Standby (Automatisk standby)

Denna funktion används för att välja inställningar för automatisk standby efter 3 eller 4 timmar.

3 HOURS (3 timmar): enheten övergår till standbyläge efter 3 timmar om ingen interaktion från användaren sker under denna tidsperiod.

4 HOURS (4 timmar): enheten övergår till standbyläge efter 4 timmar om ingen interaktion från användaren sker under denna tidsperiod.

OFF (av): funktionen för automatisk standby är inaktiverad och enheten förblir i läget "på" även om ingen interaktion sker från användaren.

### Audio Setup Page (sida för ljudinställningar)

#### Audio Setup Page (sida för ljudinställningar)

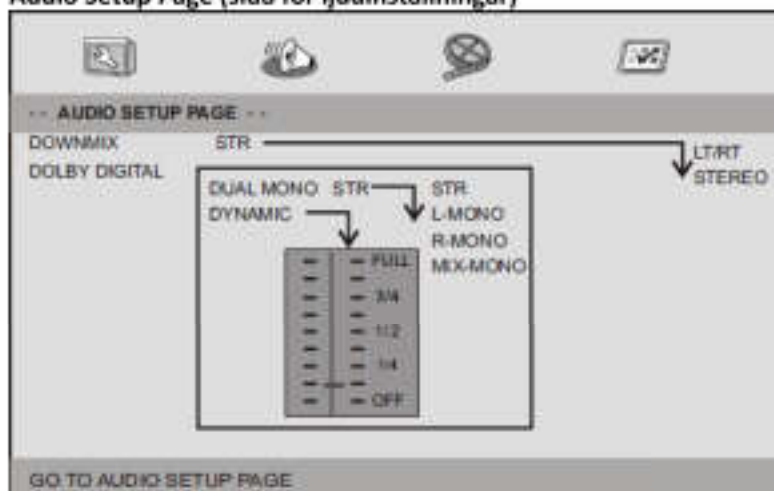

### 3. INSTÄLLNING – Menyinställningar

#### General Setup Page (sida för allmänna inställningar)

##### Downmix

Med detta alternativ kan du ställa in DVD-spelarens analoga stereoutgång.

**LT/RT (VT/RT)** – välj det här alternativet om DVD-spelaren är ansluten till en Dolby Pro Logic-dekoder.

**Stereo:** Välj det här alternativet när ljudet endast spelas upp från de två främre högtalarna.

##### Dolby digital

Alternativen som ingår i inställningarna för digital dolby är: "Dual Mono"(dubbelmono) och "Dynamic" (dynamisk).

##### Dual Mono (dubbel mono)

**Stereo:** Vänster monoljud skickar ut signaler till vänster högtalare och höger monoljud skickar ut signaler till höger högtalare.

**L-Mono (v-mono):** Vänster monoljud skickar ut signaler till vänster och höger högtalare.

**R-Mono (h-mono):** Höger monoljud skickar ut signaler till vänster och höger högtalare.

**Mix Mono:** Vänster och höger mixad monoljud skickar ut signaler till vänster och höger högtalare.

##### Dynamic (Dynamisk)

Komprimering av det dynamiska omfånget.

#### Video Setup Page (sida för videoinställningar)

##### Video Setup Page (sida för videoinställningar)

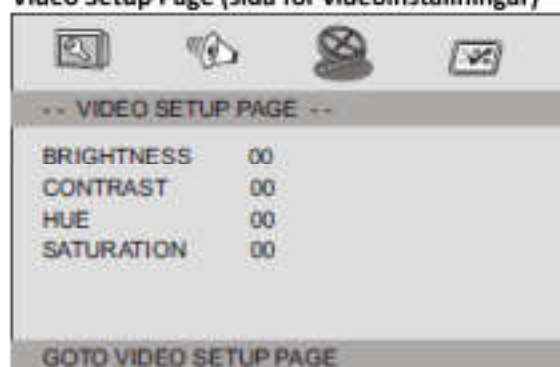

Brightness (ljusstryka), Contrast (kontrast), Hue (färgton), Saturation (färgmättnad): inställningar för videokvalitet.

## Preference Page (sida för inställningar)

Preference Page (sida för inställningar)

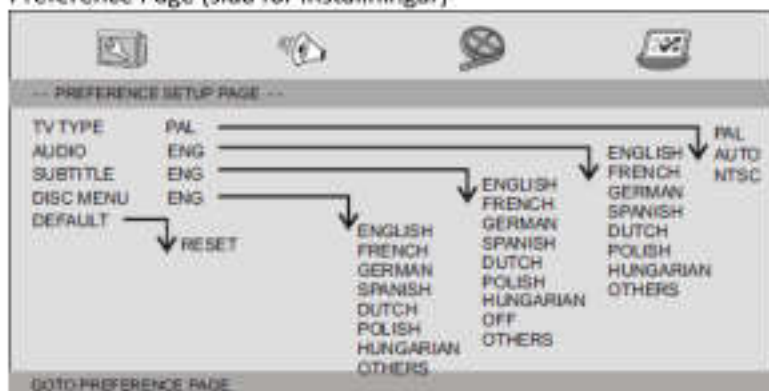

### TV Type (typ av tv)

Välj det färgsystem som din tv använder vid uppspelning av ljud/video. Denna DVD-spelare är kompatibel med både NTSC och PAL.

## 3. INSTÄLLNING – Menyinställningar

### Preference Page (sida för inställningar)

**PAL:** Välj detta om den anslutna tv:n har systemet PAL. Då ändras videosignalen från NTSC-skivor så de spelas upp i PAL-format.

**NTSC:** Välj detta om den anslutna tv:n har systemet NTSC. Då ändras videosignalen från PAL-skivor så de spelas upp i NTSC-format.

**Auto (automatiskt):** Ändra videosignalutgången automatiskt beroende på vilket skivformat som spelas upp.

**Audio (ljud):** Väljer språk för ljud (om tillgängligt).

**Subtitle (undertext):** Väljer språk för undertexterna (om tillgängligt).

**Disc Menu (skivmeny):** Väljer språk för skivmenyn (om tillgängligt).

**Default (standard):** Återgå till fabriksinställningen.

## 4. Parametrar och specifikationer

### Tekniska parametrar

Specifikation		Standardkrav
Effektförbrukning		: AC 100–240 V, 50/60 Hz
Energiförbrukning		: <10 W
Luftfuktighet vid användning		: 5 % till 90 %
Utmatning	VIDEO UT	: 1 Vp-p (75 $\Omega$ )
	LJUD UT	: 1,2 Vrms (1 KHz, 0 dB)
	Ljud	: Högtalare: 1 W x 2, hörlursutgång

### System

Laser	: Halvlederlaser, våglängd 650 nm
Signalsystem	: NTSC/PAL
Frekvensåtergivning	: 20 Hz till 20 kHz (1 dB)
Signal-brus-förhållande	: Mer än 80 dB (endast ANALOG OUT-anslutningar)
Dynamiskt omfång	: Mer än 85 dB (DVD/CD)

Obs: Design och specifikationer kan komma att ändras utan föregående meddelande.

## 5. Batteriparametrar

Batterispecifikationer:

Uteffekt: 7,4 V

Tid för laddning/urladdning:

Standardtid för laddning: ca 3–4 timmar

Förvarings- och driftsförhållanden:

1. Lagringsförhållanden	Temperatur	Luftfuktighet
6 månader	-20 °C – +45 °C	65 ± 20 %
1 vecka	-20 °C – +65 °C	65 ± 20 %
2. Driftsförhållanden	Temperatur	Luftfuktighet
Standardladdning	0 °C – +45 °C	65 ± 20 %
Standardurladdning	-20 °C – +65 °C	65 ± 20 %

Batteriladdning

Anslut DVD-spelaren till den medföljande nätadaptern. LED-indikatorn blinkar grönt när batteriet laddas och lyser grönt när batteriet är fulladdat.

## 6. Montera DVD-spelaren i en bil

Använd den medföljande monteringsatsen för att montera DVD-spelarna på baksidan av att framsätens nackstöd.

1. Rikta in det vinklade stödets skruv mot skruvhålet på DVD-spelarens baksida. Vrid skruven medurs och säkra stödet.



2. Lyft av nackstödet från dess stödben. Rikta in det horisontella stödet med hålen för nackstödet ben och se till att det horisontella stödet vilar säkert på sätets ovansida. Sätt tillbaka nackstödet.

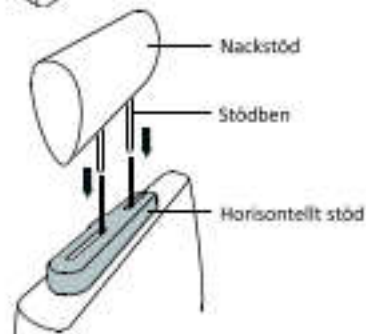

Anmärkning: Om nackstödet ben är för tjocka för öppningen på fästets horisontella stöd kan du skruva ur de fyra skruvarna på fästets stöd för att justera öppningen. Om skruvarna är för korta använder du de längre skruvarna (medföljer i förpackningen).



3. Ta ett stadigt tag om DVD-spelaren med båda händerna och för stadigt in det vinklade stödet i det horisontella stödet. Det ska snäppas fast. Kontrollera att hela enheten sitter ordentligt.



4. Justera DVD-spelarens vinkel och dra sedan åt skruven till höger.



5. För att ta bort DVD-spelaren från det horisontella stödet håller du fast spelaren med en hand. Tryck med den andra handen på frigöringsknapparna på båda sidor om det vinklade stödet och dra.





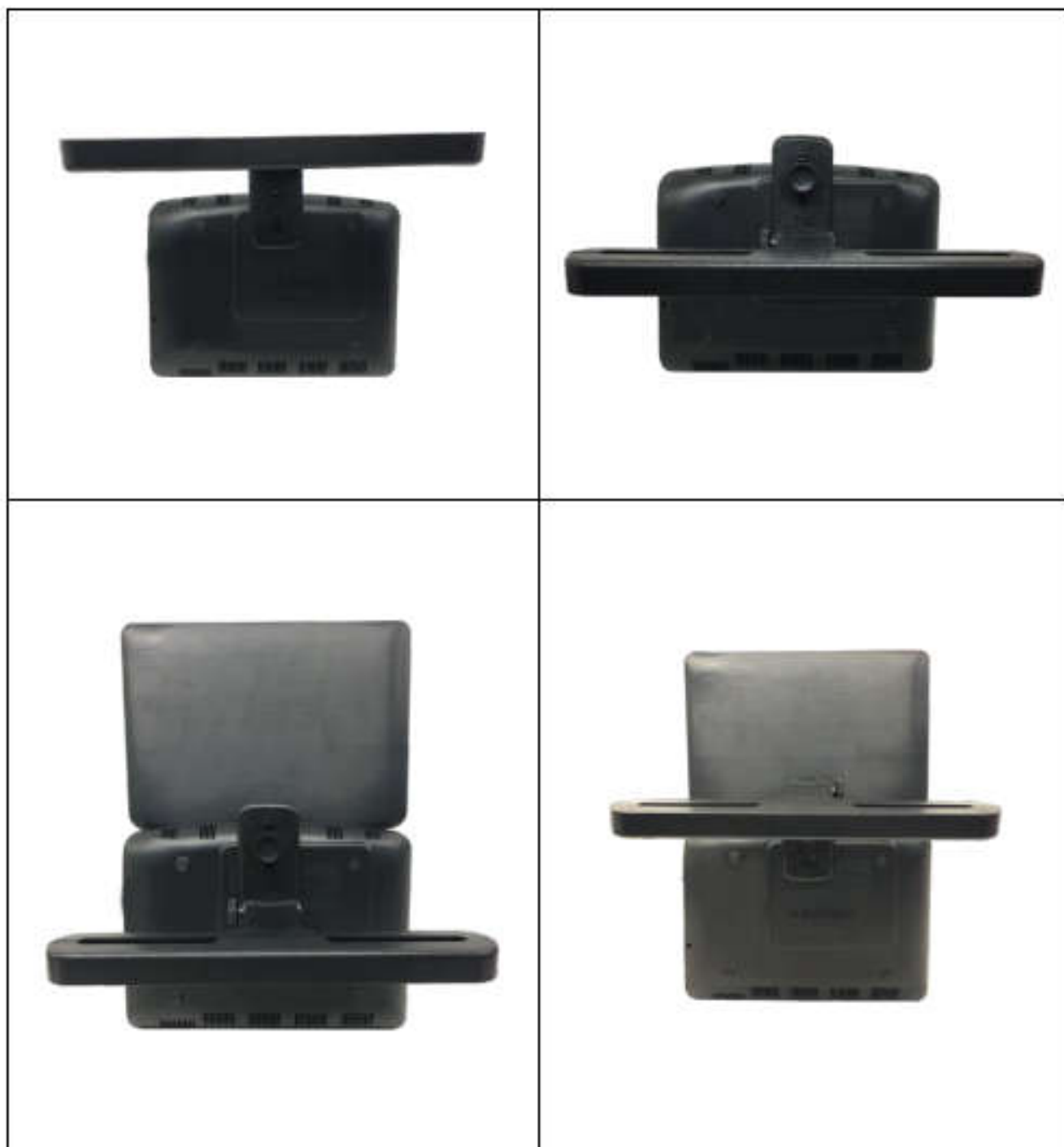

Det finns flera sätt att fästa den bärbara DVD-spelaren på fästet och att montera den i bilen. Kontrollera vilket sätt som blir mest stabilt i din bil och vilken vinkel som blir bäst för användaren.



- Denna enhet får aldrig användas av bilens förare eller lämnas osäkrad i bilen under körning.
- Om du använder enheten i bilen ska du se till att den är fastsatt eller hålls fast på ett säkert sätt och att den inte hindrar någon säkerhetsanordning, inklusive krockkuddar och säkerhetsbälten.
- Alla passagerare ska använda säkerhetsbälte när enheten används i en bil som rör sig.
- Kontakta bilens tillverkare för ytterligare rådgivning om något är oklart.

## 7. Garanti

Lenco erbjuder service och garanti i enlighet med europeisk lagstiftning, vilket innebär att du, vid reparationer (både under och efter garantins giltighetsperiod) ska kontakta din lokala återförsäljare.

Viktigt: Det är inte möjligt att skicka produkter som behöver repareras direkt till Lenco.

Viktigt: Om denna enhet öppnas eller görs åtkomlig av ett icke officiellt servicecenter på något sätt, utgår garantin.

Denna enhet är inte lämplig för yrkesmässig användning. Vid yrkesmässig användning upphör samtliga garantier från tillverkaren att gälla.

## 8. Friskrivningsklausul

Uppdateringar av hård mjukvara och/eller hårdvarukomponenter görs regelbundet. Därmed kan vissa anvisningar, specifikationer och bilder i denna dokumentation skilja sig något från din särskilda situation.

Alla artiklar beskrivna in denna guide är endast för illustration och kan inte tillämpas på någon speciell situation. Inga juridiska rättigheter eller anspråk kan erhållas från beskrivningen i denna manual.

## 9. Bortskaffande av uttjänt enhet



Denna symbol anger att den aktuella elektriska produkten eller batteriet inte får slängas som vanligt hushållsavfall i Europa. För att säkerställa korrekt avfallshantering av produkten och batteriet, ska de bortskaffas i enlighet med gällande lokala lagar och krav för bortskaffning av elektrisk utrustning eller batterier. Genom detta handlande, bidrar du till att återvinna naturresurser och förbättra normer för miljöskydd och kassering av elektrisk avfall (elektrisk och elektronisk utrustning).

## 10. CE-märkning



Härmed deklarerar Commaxx B.V. Wiebachstraat 37, 6466 NG Kerkrade, The Netherlands att den här produkten uppfyller EU:s väsentliga direktivkrav.

Försäkran om överensstämmelse kan erhållas från [techdoc@commaxxgroup.com](mailto:techdoc@commaxxgroup.com)

## 11. Service

För mer information och support via vår helpdesk går du till [www.lenco.com](http://www.lenco.com)

Commaxx B.V. Wiebachstraat 37, 6466 NG Kerkrade, The Netherlands.