

WH LG XE4F-M Serie

Wandhalterungen speziell für LG XE4F-M Serie

Die Outdoor-Bildschirme der LG XE4F-M-Serie wurden für den Einsatz im Freien entwickelt. Das spezielle Display ist auch bei direkter Sonneneinstrahlung gut erkennbar und bieten dem Betrachter immer einen optimalen Blick auf den Content.

Die Wandhalterungen wurden primär für diesen speziellen Bildschirmtyp entwickelt. Das Montagelochbild wurde für die 49"- und 55"-Variante des Outdoormonitors angepasst und optimiert.

Eine Aushängesicherung mit Sicherungsschraube sorgt für die nötige Sicherheit.

Die Oberfläche der aus Edelstahl gefertigten Halterung ist im Standard schwarz und mit einer speziellen, outdoorfähigen Pulverbeschichtung veredelt, was Korrosion verhindert und die Halterung hochwetterfest macht.

Die Montage des Bildschirms kann wahlweise in Landscape- oder Portraitausrichtung erfolgen.



Portrait- oder Landscape-Montage möglich



Aushängeschutz mit Sicherungsschraube

ausgelegt für:



WH LG 49XE4F-M

displayspezifische Wandhalterung für LG 49XE4F-M

Art.-Nr.: 2504

- spezifisches Befestigungslochbild für LG 49XE4F-M
 - Landscape- oder Portraitausrichtung möglich
 - inkl. Aushängeschutz mit Sicherungsschraube
 - Material: Edelstahl, pulverbeschichtet
 - mit korrosionsbeständiger Kunststoffpulverbeschichtung, hochwetterfest
- Abmessungen: B 1108 x H 576 x T 114 mm
 - Farbe: schwarz

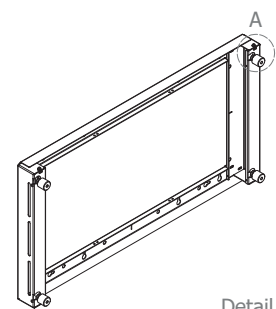
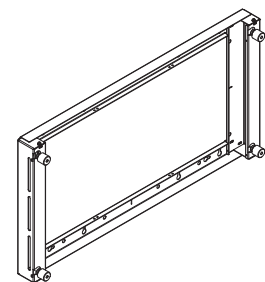
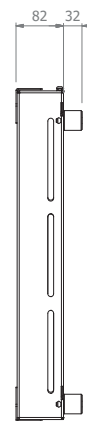
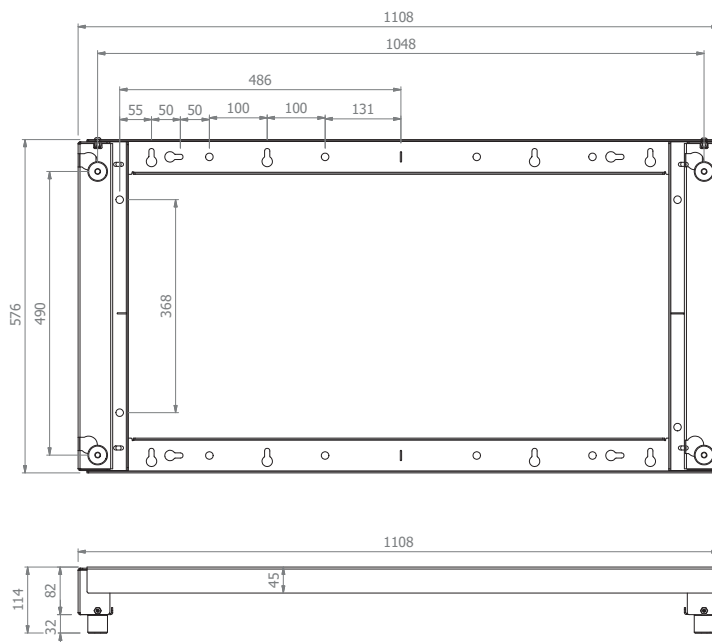

Detail A

SICHERUNGSSCHRAUBE
ANTI-THEFT SCREWS

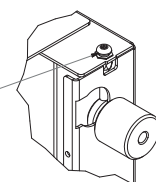

ausgelegt für:



Technische Änderungen vorbehalten

WH LG 55XE4F-M

displayspezifische Wandhalterung für LG 55XE4F-M

Art.-Nr.: 2514

- spezifisches Befestigungslochbild für LG 55XE4F-M
 - Landscape- oder Portraitausrichtung möglich
 - inkl. Aushängeschutz mit Sicherungsschraube
 - Material: Edelstahl, pulverbeschichtet
 - mit korrosionsbeständiger Kunststoffpulverbeschichtung, hochwetterfest
- Abmessungen: B 1246 x H 635 x T 114 mm
 - Farbe: schwarz

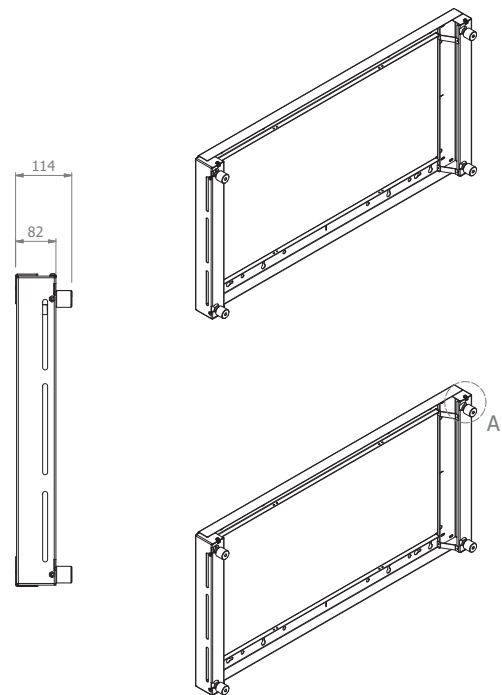
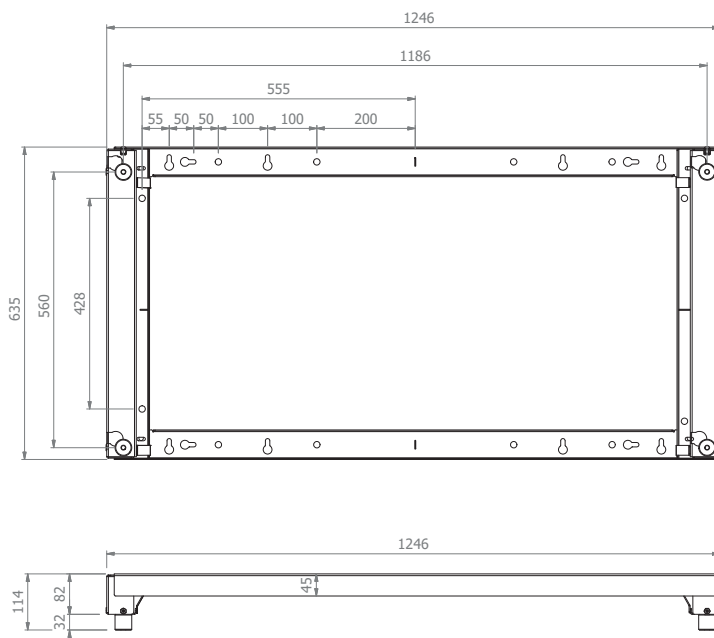

Detail A

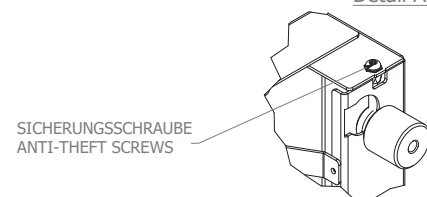

ausgelegt für:



Technische Änderungen vorbehalten